

S-PACK

POWERED  Heat

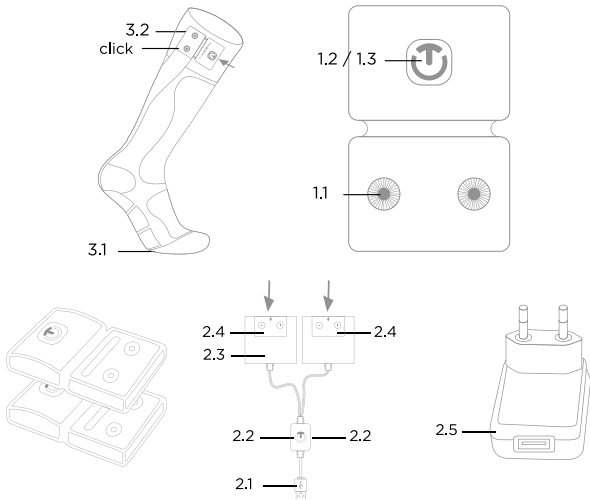

INSTRUCTIONS FOR USE

ON 

Long push until permanent red light

 **OFF**

Long push until permanent red light

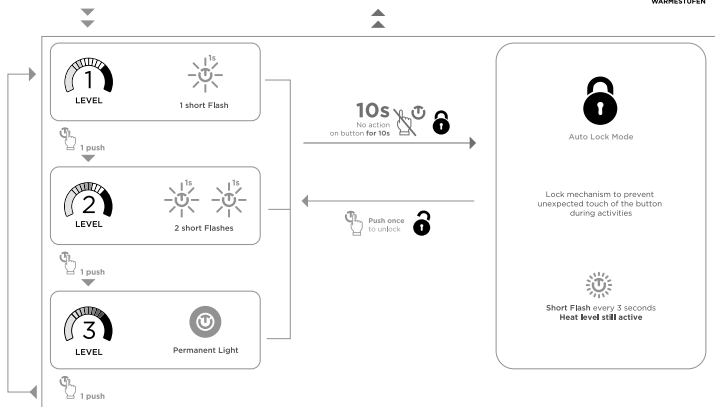

Video



INSTRUCTIONS FOR USE / ENGLISH	6
MODE D'EMPLOI / FRANÇAIS	15
GEBRAUCHSANWEISUNG / DEUTSCH	24
INSTRUCCIONES / ESPAÑOL	33
ISTRUZIONI PER L'USO / ITALIANO	42
GEBRUIKSAANWIJZING / NEDERLANDS	51
MANUAL DE UTILIZAÇÃO / PORTUGUÊS	60
BRUKSANVISNING / SVENSKA	69
BRUKSANVISNING / NORSK	78
NAVODILA ZA UPORABO / SLOVENŠČINA	87
INSTRUKCJA OBSŁUGI / POLSKI	96
HASZNÁLATI UTASÍTÁS / MAGYAR	105
MOD DE UTILIZARE/ROMÂNĂ	114
NÁVOD K POUŽITÍ / ČEŠTINA	123
ИНСТРУКЦИЯ ПО ЭКСПЛУАТАЦИИ / РУССКИЙ ЯЗЫК	132
ИНСТРУКЦИИ ЗА УПОТРЕБА / БЪЛГАРСКИ ЕЗИК16	141
NÁVOD NA POUŽITIE/SLOVENSKY	150
KORISNIČKI PRIRUČNIK / HRVATSKI	159
KULLANIM KİTAPÇIĞI / TÜRKÇE	168
使用方法/中文	177
使用說明書/ 中文	184
取扱説明書/日本語	191
200	

تعليمات الاستخدام / عربي

သုံးစွဲရန်အညွှန်း / မြန်မာဘာသာ	210
BRUGSANVISNING / DANSK	220
KÄYTTÖOHJE / SUOMI	229
사용 설명서/영어	237

Table of Contents:

Introduction	6
Package contents	6
Safety precautions	7
Device description	8
Technical specifications	9
First use and charging of the S-Pack battery	9
Safety functions	10
How to use the S-Pack batteries	11
Important instructions for use	11
Function description	11
Heat level - heating period	12
Maintenance, storage and care of the S-Pack battery	13
Disposal	13
Accessories and spare parts	13
Guarantee	14

STORAGE AND CARE OF LITHIUM-ION BATTERIES

Charge fully prior to each use.

Storage:

- 1. Before storing the batteries, discharge them and charge them again (see instruction manual) - DON'T FULLY CHARGE.*

- 2. Turn off S-Pack battery and disconnect them from the charger and sock.*

- 3. Store in a cool, dry environment at 5°C/41°F to 20°C/68°F.*

- 4. Avoid longer periods of non-use. If the storage exceeds a longer period, repeat the procedure of discharging the batteries and charging them halfway again every 5 months!*

The proper storage of your battery will help to maximise its life and strength. For more information, please read the operating instructions!

INTRODUCTION

Congratulations on your purchase of a S-Pack battery. Please read the instructions for use carefully before operating the device. Please retain these instructions and pass them on to other users. The S-Pack battery supply energy for the Therm-ic heating socks.

PACKAGE CONTENTS

Please verify the exact model name of your S-Pack battery.

S-Pack 700

- 2 S-Pack 700 battery pack (rechargeable)
- 1 USB S-Pack Therm-ic charging cable

S-Pack 1200

- 2 S-Pack 1200 battery pack (rechargeable)
- 1 USB S-Pack Therm-ic charging cable

S-Pack 700 Bluetooth®

- 2 S-Pack 700 Bluetooth® battery packs (rechargeable)
- 1 USB S-Pack Therm-ic charging cable

S-Pack 1400 Bluetooth®

- 2 S-Pack 1400 Bluetooth® battery packs (rechargeable)
- 1 USB S-Pack Therm-ic charging cable

Optional: 1 wall plug universal charger adaptor with USB output 5V/2A Therm-ic (including country-specific adaptors).

Note: Some models are not available in certain countries.

Free Bluetooth® app: Only available on Android and iOS systems. Please download installed your Android app or iOS app, and follow instruction on App or refer to www.therm-ic.com for instructions.

SAFETY PRECAUTIONS

General safety precautions:

- This device is not intended for use by persons (including children) with limited physical, sensory or mental abilities or without adequate experience and/or knowledge, unless they are supervised by or receive instructions on how to use the device from a person in charge of their safety.
- Cleaning and user maintenance shall not be made by children without supervision.
- It must only be supplied at SELV.
- Children should be supervised to make sure that they are not using the device as a toy.
- If you have problems sensing hot or cold objects (e.g. diabetics, disabled persons etc.), please consult your doctor before using the unit.
- Check your feet regularly for reddening of the skin. Excessive heat levels over prolonged periods of

time can lead to burns. Children may use the unit only under the supervision of adults.

- The device may not be used to warm animals.

IMPORTANT: For recharging, only use the supplied USB S-Pack Therm-ic charging cable. Charging is optimized using Therm-ic wall plug universal charger adaptor 5V/2A (optional). It is designed for indoor use and may not be exposed to damp surroundings.

- Never try to open the battery packs! Improper handling of the lithium-ion batteries can lead to an explosion!
- Damaged batteries must no longer be used and must be disposed of immediately.
- If damage to charging cables or other parts of the unit is found, do not use the unit. Do not make any modifications to the unit or use it for any unintended purposes. Always have any repairs to the battery packs carried out by the manufacturer only. Damaged chargers or charging cables cannot be repaired. Dispose of the charger in accordance with local regulations at a collection site for electrical waste.

- If questions or problems arise, please get in touch with your dealer or the manufacturer (www.thermic.com).
- Do not throw S-Pack battery into an open fire, as there is a risk of explosion.

DEVICE DESCRIPTION

S-Pack battery

- Snap fasteners for connection to the charging station and the heatable sock (1.1-3.2)
- Heat setting display 1 / 2 / 3 (1.2)
- Control button (1.3) (Instructions for use p3)

USB charging cable

- USB Charging cable unit (2.1)
- Charge indicator (2.2)
- Optional: wall plug universal charger adaptor with USB output 5V/2A Therm-ic (including country-specific adapters) (2.5)

TECHNICAL SPECIFICATIONS

USB wall plug universal charger* (incl. contry-specific adapters)	Input: 100V-240V - (50-60 Hz), max. 300 mA	Output: 5V / 2000 mA
USB charging cable **	Input: 5V max. 2000 mA	Output: 4.2V / 2000 mA
Battery 700	Output: 3.7 V / 1400 mAh	
Battery 1200	Output: 3.7V / 2400 mAh	
Battery 1400	Output: 3.7V / 2800 mAh	

* Optional accessory from Therm-ic

** available in retail locations or from Therm-ic

FIRST USE AND CHARGING OF THE S-PACK BATTERY

Important note:

The S-Pack battery must be charged before using them for the first time.

Preparing the USB wall plug universal charger (optional). Slide your country-specific adapter into the slot on the back of the charger until it locks in with an audible click.

USB cable charging process:

1. Plug the USB cable into the USB port. The charge indicator (2.2) will light up green. Next, you plug the charging connectors of the cable into the batteries S-pack (2.4). Please check the illustration on the charger to ensure proper orientation. The S-Pack battery can be charged in any operating mode. The charging process will start automatically and the charge indicator (2.2) will light up in red during charging.
2. Once the S-Pack batteries are fully charged, the charging process is automatically concluded and

the LED on the charge indicator (2.2) will switch back to green.

- LED blinking on USB S-Pack charger between green and red when charge above 95%. LED stays green when fully charged.
- Remove both S-Pack batteries from the charging shaft.
- After the S-Pack batteries have been charged, they are automatically in POWER OFF mode.

Important note:

- Recharge the S-Pack battery after each use. This extends the service life of the batteries and ensures that the device is always ready for use.
- The battery consists of lithium ion cells and can be charged in any state. For this reason, the battery does not need to be fully discharged before charging.
- When starting the charging process, the S-Pack battery can be in any operating mode (POWER OFF, IN USE)
- The full charging capacity of the S-Pack battery can only be conserved if the S-Pack battery are remo-

ved from the charging station after the charging procedure is complete.

Charging times:

Battery	S-Pack 700	S-Pack 1200	S-Pack 1400
Charging time	-3h30	-5h00	-6h00

Note that at half time of the charging time mentioned on table above, the battery is already charged at around 75% of its maximum capacity (fast charging process). Lab test done using Therm-ic USB wall plug universal charger (optional).

SAFETY FUNCTIONS

- Short circuit protection: If a short circuit occurs on the connector or heating element, the integrated electronic circuit switches off the S-Pack battery. After removal of the short circuit and brief insertion into the charging shaft, the S-Pack battery is ready for use again.

- Protection against overcharging and exhaustive discharge: The S-Pack battery is protected against overcharging and exhaustive discharge by the integral electronic circuit during use.

HOW TO USE THE POWERSOCK BATTERY

- Wear the heatable sock.
- Push the S-Pack battery on to the snap fasteners until they audibly lock into place (3.2).
- The S-Pack battery can be controlled with button (1.3) or with a iOS and Android app (only for S-Pack Bluetooth® enabled).

IMPORTANT INSTRUCTIONS FOR USE

- Do not allow the highest heat level to be switched on for more than a few minutes at a time. This could produce too much heat during operation, which may cause burns.
- Always set S-Pack battery to low or moderate heat levels to maintain comfortable foot warming (heating should be almost undetectable).
- The optimum heat output is only reached when the socks, boots or soles are dry.

- Never used the heatable sock and the heatable insole together; this can result in too much heat - risk of burning!

FUNCTION DESCRIPTION

S-Pack without bluetooth®

The S-Pack battery has 4 operating modes: POWER OFF - IN USE LEVELS 1-2-3. They are indicated with the heating level display on the S-Pack battery. The LED flashing modes corresponds to the selected heat setting.

S-Pack with bluetooth®

Using the phone App: Please refer to the Bluetooth® app or www.therm-ic.com.

Turning the device on:

Press the control button (1.3) for a long period of time (approx. 3 sec) to turn on the S-Pack battery at the lowest heat level. If the control button is pressed for too long (approx. more than 6s), the S-Pack will remain in OFF mode.

Changing the heat setting:

- Press the control button briefly (approx. 1s) to switch to next heat settings (Level1, Level2, Level3, Level1...)
- Level1: A flash, lower heat settings.
- Level2: 2 flashes, moderate heat settings
- Level3: LED ON, higher heat settings.

Lock mode:

If the control button is not pressed for approx. 10s, the control button is in lock mode. Press the control button briefly to unlock it. In lock mode the heat level selected is still active.

Turning the device off:

- Press the control button for a longer period of time (3 seconds) (1.3) to turn off the S-Pack battery.
- The S-Pack battery switches into POWER OFF mode.
- No LED is illuminated on the heat setting display (1.2).
- The heat is off.

While changing the heat settings, be sure that LOCK mode is not activated, else UNLOCK the system.

Note:

Both S-Pack batteries can be used independently with different heat levels.

HEAT LEVEL - HEATING PERIOD

The following table shows the heating period for the heat levels, which can be set using the control buttons.

Heat level	S-Pack 700	S-Pack 1200	S-Pack 1400
1	6-8 h	12-14 h	14-16 h
2	4-5 h	5h30-7h30	6-8 h
3	1h45-2h15	3h45-4h15	4h30-5h00

The heating period per charge depends on the selected heating level, the ambient temperature and the charging status as well as the age of the batteries. Therefore heating times are provided for information only and are not contractual.

MAINTENANCE STORAGE AND CARE OF THE S-PACK BATTERY

To ensure a long life, we recommend storing the S-Pack battery in a cool room (at temperatures ranging from 5°C / 41°F to 20°C / 68°F) in a semi-charged status. The S-Pack battery must be turned off (heat setting display (1.2)) dark) and disconnected from the sock and charger for storage.

For long-term storage, the S-Pack battery must be discharged and recharged half at least every 6 months (Charge for about 1/3rd of the time indicated on charging time table). This ensures that the maximum battery power is preserved for many years!

Clean the parts as needed with a soft, slightly damp cloth and a mild detergent.

Caution:

Always remove the charger from the outlet before cleaning it.

DISPOSAL

- If the device can no longer be used, please dispose of it and its packaging in an environmentally-friendly way that is in accordance with current regulations.
- Do not throw the charger or the battery packs away with normal household trash. Instead, dispose of the parts at a collection site for electrical waste.
- Packaging materials are raw materials and can be recycled. For this reason, please recycle the packaging.
- Battery packs must be disposed of at intended collection sites.
- Please contact your local authority for more information.

ACCESSORIES AND SPARE PARTS

When subsequently purchasing accessories or spare parts, please make sure to provide the exact Thermic model designation. Ideally, take the part to be replaced with you to your dealer.

We offer a number of accessories. All items (acces-

sories and spare parts) are also available individually. More information can be found at www.therm-ic.com or from your specialist retailer.

Information subject to change.

This product complies with the relevant regulations and guidelines.



GUARANTEE

As the manufacturer we guarantee for this product for a period of two years after the date of purchase. Within this guarantee period we will remedy any defects arising from faulty material or manufacture, free of charge, either by repairing or exchanging the device at our discretion.

The following are not included in the guarantee: damage caused by improper use; normal wear and tear with only minor impact on the value or usability of the device.

The guarantee becomes null and void if the device is tampered with by unauthorised bodies, or where other than original THERM-IC spare parts are used.

WARNING

Ensure you remove the battery from sock before machine washing.

Washing your socks:



The batteries are not waterproof and will remain water-resistant for a limited time only.

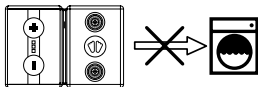

Sommaire :

Introduction	15
Contenu de l'emballage	16
Consignes de sécurité	16
Description de l'appareil	17
Spécifications techniques	18
Mise en service et charge des batteries S-Pack	18
Fonctions de sécurité	19
Utilisation des batteries S-Pack	19
Conseils importants pour l'utilisation	20
Description des fonctions	20
Puissance et durée de chauffe	21
Synchronisation des S-Pack Bluetooth®	21
Maintenance, stockage et entretien des batteries S-Pack	22
Mise au rebut	22
Accessoires et pièces de rechange	22
Garantie	23

STOCKAGE ET ENTRETIEN DES BATTERIES LITHIUM-ION

Recharger complètement avant chaque utilisation.

Stockage:

- 1. Avant de stocker les batteries, les décharger et les recharger à moitié (voir le mode d'emploi) -*

NE PAS CHARGER COMPLÈTEMENT.

- 2. Eteindre les batteries S-Pack et les débrancher du chargeur et de la semelle.*
 - 3. Stocker au frais et au sec entre 5°C/41°F et 20°C/68°F.*
 - 4. Éviter les périodes d'inutilisation prolongée. Dans le cas d'un stockage prolongé, décharger les batteries et les recharger à moitié, tous les 6 mois !*
- Le bon stockage des batteries permet d'obtenir la puissance et la longévité maximum.*
- Vous trouverez des informations supplémentaires dans le mode d'emploi ci-dessous.*

INTRODUCTION

Nous vous félicitons pour l'achat de vos batteries S-PACK.

Veillez lire attentivement ce mode d'emploi avant de mettre l'appareil en service. Conservez-le soigneusement et communiquez-le aux autres utilisateurs.

Les batteries S-PACK fournissent de l'énergie pour les chaussettes Therm-ic PowerSocks.

CONTENU DE L'EMBALLAGE

Veuillez bien tenir compte du nom du modèle de votre S-PACK.

S-Pack 700

2 Batteries S-Pack 700 (rechargeables)
1 Chargeur USB S-Pack Therm-ic

S-Pack 1200

2 Batteries S-Pack 1200 (rechargeables)
1 Chargeur USB S-Pack Therm-ic

S-Pack 700 Bluetooth®

2 Batteries S-Pack 700 Bluetooth® (rechargeables)
1 Chargeur USB S-Pack Therm-ic

S-Pack 1400 Bluetooth®

2 Batteries S-Pack 1400 Bluetooth® (rechargeables)
1 Chargeur USB S-Pack Therm-ic

En option : 1 chargeur universel 5V/2A Therm-ic (avec adaptateurs à la norme du pays).

Note : Certains modèles ne sont pas disponibles dans tous les pays.

Application gratuite Bluetooth® : Disponible sur Android et iOS. Téléchargez l'application sur Android ou iOS, et suivez les instructions de l'application. Plus d'informations sur www.therm-ic.com.

CONSIGNES DE SÉCURITÉ

Consignes générales de sécurité :

- Cet appareil n'est pas adapté pour des personnes (y compris des enfants) dont les capacités physiques, sensorielles ou intellectuelles sont limitées, ni à des personnes manquant d'expérience et/ou de connaissance, à moins que ces personnes ne soient sous la surveillance d'une personne assurant leur sécurité ou leur ayant fourni des instructions sur son mode de fonctionnement.
- Surveillez les enfants afin de s'assurer qu'ils ne jouent pas avec l'appareil.
- Si vous n'êtes pas en mesure de sentir précisément le chaud ou le froid (diabétiques, handicapés, etc.), demandez l'avis de votre médecin avant d'utiliser l'appareil.
- Contrôlez régulièrement si vos pieds ne présentent

pas de rougeurs. Vous risquez des brûlures dans le cas où l'exposition à la chaleur excessive dure trop longtemps. Par conséquent, les enfants ne doivent utiliser cet appareil que sous la surveillance et la responsabilité d'un adulte.

- Cet appareil ne doit pas être utilisé pour réchauffer des animaux.

IMPORTANT :

N'utilisez pour la charge que le câble de chargeur USB Therm-ic S-Pack. Pour la charge il est préconisé d'utiliser le chargeur universel Therm-ic 5V/2A (en option).

Il a été conçu pour une utilisation en intérieur et ne doit pas être exposé à l'humidité.

- N'essayez jamais d'ouvrir les blocs de batterie. Vous risquez une explosion en cas de manipulation inappropriée des batteries lithium-ion !
- Les packs de batteries endommagés ne doivent plus être utilisés et doivent être mis au rebut dans les plus brefs délais.
- Si vous constatez que les cordons du chargeur ou d'autres pièces de l'appareil sont endommagés,

ceux-ci ne doivent plus être utilisés. N'apportez pas de modification à l'appareil et ne l'affectez pas à un autre usage que celui prévu. Faites réparer les packs de batteries par le fabricant uniquement. Les dommages survenant sur le chargeur ou les cordons du chargeur ne sont pas réparables. Mettez le chargeur au rebut dans un point de collecte des déchets électroniques en respectant les règles en la matière !

- Pour toute question ou tout problème qui se présenterait, veuillez vous adresser à votre revendeur ou au fabricant.
- Ne pas jeter les batteries S-Pack au feu en raison des risques d'explosion !

DESCRIPTION DE L'APPAREIL

Batteries S-Pack

- Bouton pression sur la batterie qui se clip à la la chaussette chauffante (1.1 - 3.2)
- Affichage du niveau de chauffe 1 / 2 / 3 (1.2)
- Bouton unique pour le réglage du niveau de chauffe (1.3) (cf. mode d'emploi p3)

Chargeur USB

- Chargeur USB (2.1)
- Indicateur de charge (2.2)
- En option chargeur universel 5V/2A (avec adaptateurs à la norme du pays (2.5))

SPÉCIFICATIONS TECHNIQUES

Chargeur universel* (avec adaptateurs à la norme du pays)	Entrée : 100V-240V - (50-60 Hz), max. 300 mA	Sortie : 5V / 2000 mA
Chargeur USB Therm-ic **	Entrée : 5V max. 2000 mA	Sortie : 4.2V / 2000 mA
Batterie 7001	Sortie : 3.7 V / 1400 mAh	
Batterie 1200	Sortie : 3.7V / 2400 mAh	
Batterie 1400	Sortie : 3.7V / 2800 mAh	

* En option : pièce détachée disponible chez Therm-ic

** Disponible dans le commerce ou comme pièce détachée chez Therm-ic

MISE EN SERVICE ET CHARGE DES BATTERIES S-PACK

Remarque importante :

Il est nécessaire de charger les batteries S-PACK avant la première mise en service !

Processus de charge USB :

1. Branchez le chargeur à une prise USB. Le voyant de charge (2.2) s'allume en vert. Puis branchez le câble de chargeur dans les batteries (2.4) en tenant compte du schéma sur le chargeur, indiquant l'orientation correcte. Les S-PACK peuvent être chargées dans n'importe quel mode. La charge commence automatiquement et le voyant de charge (2.2) reste allumé en rouge pendant la charge.
2. Lorsque les S-PACK sont complètement chargés, la charge s'arrête automatiquement et la LED du voyant de charge (f2.2) devient verte.
3. Enlevez les deux S-PACK du compartiment de recharge.
4. Une fois les S-PACK chargés, les batteries passent automatiquement en mode ARRÊT.

En option : Préparation du chargeur universel
Introduisez l'adaptateur adapté à votre pays dans le logement situé à l'arrière du chargeur jusqu'à ce qu'il se clipse de manière audible.

Note importante :

- Chargez les S-PACK après chaque utilisation. Cela permet d'augmenter la longévité des batteries et de garder l'appareil en état de marche.
- La batterie est constituée de cellules lithium-ion et peut être rechargée dans n'importe quel état. Il n'est donc plus nécessaire de la décharger complètement avant de la recharger.
- Les S-PACK peuvent se trouver dans n'importe quel état de fonctionnement lors du démarrage de la procédure de charge. (ARRÊT, MARCHÉ)
- La pleine capacité de charge des batteries ne peut être maintenue que si ces dernières sont débranchées du chargeur après la charge.

Durées de charge :

Batteries	S-Pack 700	S-Pack 1200	S-Pack 1400
Temps de charge	-3h30	-5h00	-6h00

Notez qu'à la moitié du temps de charge mentionné ci-dessus, la batterie est déjà chargée à environ 75% de sa capacité maximale (processus de charge rapide). Test de laboratoire réalisé avec le chargeur universel USB Therm-ic (en option).
Par conséquent, les temps de chauffe communiqués sont fournis à titre indicatif et sont non contractuels.

FONCTIONS DE SÉCURITÉ

- Anti court-circuit : En cas de court-circuit au niveau de la prise ou de l'élément de chauffe, l'électronique intégrée désactive les S-PACK. Lorsque le court-circuit a été éliminé et que les S-PACK ont été rebranchées dans le compartiment de recharge, ils sont à nouveau opérationnel.
- Protection contre la surcharge et le déchargement : l'électronique intégrée aux batteries S-PACK assure une protection en temps réel contre les surcharges et les déchargements.

UTILISATION DES BATTERIES S-PACK

- Enfillez les chaussettes chauffantes.
- Appuyez sur les boutons pression des S-PACK

jusqu'à ce que vous entendiez un clic audible (3.2).

- Les S-Pack peuvent être contrôlées par le bouton unique (3.2/ 1.3) ou avec le bluetooth® en téléchargeant l'application mobile Therm-ic compatible.

IMPORTANT : CONSEILS POUR L'UTILISATION

- Ne laissez pas la puissance de chauffage maximum activée pendant plus de quelques minutes ; une utilisation prolongée risque d'élever la température de manière excessive, et d'occasionner des brûlures.
- Toujours régler les S-PACK sur un niveau de puissance faible ou moyen afin de conserver une chaleur confortable pour les pieds (la chauffe devrait être pratiquement imperceptible).
- La température de chauffe optimale est atteinte lorsque les chaussettes, les chaussures ou les semelles sont sèches.
- N'utilisez jamais la chaussette chauffante et la semelle intérieure chauffante en même temps afin d'éviter une chaleur excessive - risque de brûlure !

DESCRIPTION DES FONCTIONS

S-Pack sans bluetooth®

Les batteries S-PACK sont dotées de 4 modes : ARRET - NIVEAUX 1,2,3. Ces modes sont signalés par un voyant d'allure de chauffe pour lequel le nombre de flash LED correspond au niveau de chauffe sélectionné. La puissance de chauffe des S-PACK peut être réglée sur 3 niveaux (level1, level2, level3), grâce à une zone de commande comportant un bouton unique (1.2). Les batteries S-PACK sont éteintes lorsque la LED du niveau de chauffe l'est aussi.

S-Pack bluetooth®

Utilisation de l'application Bluetooth® : suivez les instructions en téléchargeant l'application. Plus d'informations sur www.therm-ic.com.

MARCHE (ON) :

- Appuyer longtemps (env. 3 secondes) sur la touche de fonction pour régler les S-PACK sur le niveau de chauffe le plus bas. Au-delà de 6 secondes d'appui sur le bouton, celui-ci passe en mode sécurité et s'éteint.

REGLAGE :

- Une pression (env. 1 seconde) sur la touche de fonction augmente la puissance de chauffe (Level1, Level 2, Level 3).
- Niveau 1 (Level 1) : 1 flash, puissance de chauffe faible.
- Niveau 2 (Level 2) : 2 flashes, puissance de chauffe moyenne.
- Niveau 3 (Level 3) : Lumière constante, puissance de chauffe élevée. Sous condition que le mode veille ne soit pas activé, sinon réveillez le système.

MODE VEILLE (LOCK) :

- Si aucune action n'est réalisée sur le bouton pendant 10 secondes, le bouton passe en mode veille. Une simple pression (env. 1 seconde) sur la touche de fonction, renvoie au niveau de chauffe précédemment sélectionné (UNLOCK).

ARRÊT (OFF) :

- Pour éteindre les S-Pack, appuyez longtemps (3 secondes) sur la touche de fonction jusqu'à ce que le voyant de niveau de chauffe s'éteint (1.2).

PUISSANCE ET DUREE DE CHAUFFE

Le tableau suivant précise à titre indicatif la température max. et la durée de chauffe des niveaux, réglables à l'aide des touches de fonction.

Niveaux	S-Pack 700	S-Pack 1200	S-Pack 1400
1	6-8 h	12-14 h	14-16 h
2	4-5 h	5h30-7h30	6-8 h
3	1h45-2h15	3h45-4h15	4h30-5h00

La durée de chauffe par charge dépend de l'allure de chauffage sélectionnée, de la température ambiante, des batteries, de leur niveau de charge et de leur ancienneté.

SYNCHRONISATION DES S-PACK Bluetooth®

Application gratuite Bluetooth® : Disponible sur Android et iOS. Téléchargez l'application sur Android ou iOS, et suivez les instructions de l'application. Plus d'informations sur www.therm-ic.com.

MAINTENANCE, STOCKAGE ET ENTRETIEN DES S-PACK

Afin de prolonger au maximum la durée de vie des batteries S-PACK, nous vous recommandons de les stocker dans un endroit frais (de 5°C / 41°F à 20°C / 68°F), après les avoir chargés à moitié. Les S-PACK doivent être stockées après avoir été désactivées (affichage de l'allure de chauffe éteint (1.2)) et débranchées de la chaussette chauffante et du chargeur.

Lors d'un stockage prolongé, les S-PACK doivent être déchargées, puis rechargées à moitié au moins tous les 6 mois (Charge pendant environ 1/3 du temps indiqué sur le tableau des temps de charge). Ainsi, les batteries conservent leurs performances maximales pendant plusieurs années !

Au besoin, nettoyez les pièces à l'aide d'un chiffon doux légèrement humide et d'un nettoyant doux.

Attention :

Avant chaque nettoyage, débranchez le chargeur de la prise.

MISE AU REBUT

- Lorsque l'appareil est arrivé en fin de cycle de vie, mettez-le au rebut avec son emballage dans le respect des règles de protection de l'environnement.
- Ne jetez pas le chargeur et les S-PACK dans les ordures ménagères mais déposez-les dans un point de collecte des déchets électroniques.
- Les matériaux d'emballage sont des matières premières recyclables. Confiez-les à un centre de recyclage.
- Les batteries S-PACK doivent être déposées dans un point de collecte.
- Pour plus de précisions, consultez les autorités compétentes.

ACCESSOIRES ET PIÈCES DE RECHANGE

Si vous achetez ultérieurement des accessoires ou des pièces de rechange, vous devez impérativement préciser la désignation exacte du modèle Therm-ic. Le mieux est d'emporter la pièce à changer chez votre revendeur.

Nous proposons un grand nombre d'accessoires. Tous les articles (accessoires et pièces de rechange)

sont également disponibles séparément. Pour plus d'informations, consultez le site www.therm-ic.com et votre revendeur spécialisé.

Sous réserve de modifications.

Ce produit est conforme aux lois et directives applicables.



GARANTIE

En tant que fabricant, nous garantissons ce produit pour une période de deux ans à compter de la date d'achat.

Au cours de cette période de garantie, nous remédierons gratuitement à tout défaut résultant de problème de qualité des matériaux ou de la production, en réparant ou en remplaçant le produit à notre gré.

Les points suivants ne sont pas couverts par la garantie : dommages provoqués par une mauvaise utilisation, usure normale n'ayant qu'un impact mineur sur la valeur ou l'utilisabilité du produit.

La garantie devient caduque si le produit a été modifié par des personnes non autorisées ou si des pièces de remplacement autre que les pièces d'origine de THERM-IC ont été utilisées.

ATTENTION

Bien retirer la batterie de la chaussette avant le lavage en machines.

Lavage des chaussettes :



Les batteries ne sont pas étanches, elles peuvent résister à l'eau pour une durée limitée uniquement.

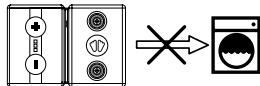

Inhaltsverzeichnis:

Einleitung	24
Packungsinhalt	25
Sicherheitshinweise	25
Gerätebeschreibung	26
Technische Spezifikationen	27
Inbetriebnahme und Laden der Akkus S-Pack	27
Sicherheitsfunktionen	28
Verwendung der Akkus S-Pack	28
Wichtige Hinweise zur Anwendung	29
Beschreibung der Funktionen	29
Heizleistung und -dauer	30
Synchronisierung der S-Packs Bluetooth®	30
Transport, Lagerung und Wartung der Akkus S-Pack	31
Entsorgung	31
Zubehör und Ersatzteile	31
Garantie	32

AUFBEWAHRUNG UND WARTUNG DER LITHIUM-IONEN-AKKUS

*Vor jeder Verwendung komplett aufladen
Aufbewahrung:*

- 1) *Vor der Aufbewahrung die Akkus entladen und dann wieder halb aufladen (siehe Gebrauchsanweisung) - NICHT KOMPLETT AUFLADEN*
- 2) *Die Akkus S-Pack abschalten und von (USB) Ladekabel und SOCKEN trennen.*
- 3) *An einem trockenen und kühlen Ort (5°C/41°F-22°C/68°F) aufbewahren.*
- 4) *Bei längerer Aufbewahrung die Akkus mindestens alle 6 Monate entladen und wieder halb aufladen. Für weitere Informationen siehe Gebrauchsanleitung Die korrekte Lagerung hilft die Lebensdauer und Leistung Ihrer Akkus zu maximieren.*

EINLEITUNG

Wir gratulieren Ihnen zum Kauf Ihrer Akkus S-PACK.

Bitte lesen Sie vor der Inbetriebnahme des Gerätes aufmerksam diese Gebrauchsanleitung durch. Bewahren Sie die Gebrauchsanleitung sorgfältig auf und geben Sie diese an andere Benutzer weiter. Die Akkus S-Pack liefern Energie für alle beheizbaren Therm-ic Socken.

PACKUNGSIHALT

Bitte achten Sie auf die genaue Modellbezeichnung Ihres S-Packs.

S-Pack 700

2 Akkus S-Pack 700 (aufladbar)
1 Ladekabel USB S-Pack Therm-ic

S-Pack 1200

2 Akkus S-Pack 1200 (aufladbar)
1 Ladekabel USB S-Pack Therm-ic

S-Pack 700 Bluetooth®

2 Akkus S-Pack 700 Bluetooth® (aufladbar)
1 Ladekabel USB S-Pack Therm-ic

S-Pack 1400 Bluetooth®

2 Akkus S-Pack 1400 Bluetooth® (aufladbar)
1 Ladekabel USB S-Pack Therm-ic

Als Option: 1 Therm-ic Universal-Netzteil (mit länderspezifischen Adaptern)

Vermerk: Bestimmte Modelle sind nicht in allen Ländern erhältlich.

Kostenlose Bluetooth®-App: Verfügbar für Android und iOS. Laden Sie die App für Android oder iOS herunter und folgen Sie den Anweisungen der App. Mehr Informationen unter www.therm-ic.com.

SICHERHEITSHINWEISE

Allgemeine Sicherheitshinweise:

- Dieses Gerät ist nicht dafür bestimmt, durch Personen (einschließlich Kinder) mit eingeschränkten physischen, sensorischen oder geistigen Fähigkeiten oder mangels Erfahrung und/oder mangels Wissen benutzt zu werden, es sei denn, sie werden durch eine für ihre Sicherheit zuständige Person beaufsichtigt oder erhalten von ihr Anweisungen, wie das Gerät zu benutzen ist.
- Überwachen Sie Kinder und stellen Sie sicher, dass sie nicht mit dem Gerät spielen.
- Wenn Sie Wärme oder Kälte nicht richtig wahrnehmen können (Diabetiker, Menschen mit Behinderungen etc.), sollten Sie bitte vor Verwendung des Gerätes Rücksprache mit Ihrem Arzt halten.

- Kontrollieren Sie Ihre Füße regelmäßig auf Rötungen. Es kann zu Verbrennungen kommen, falls die übermäßige Hitzeeinwirkung zu lange dauert. Daher dürfen Kinder dieses Gerät nur unter der Aufsicht und Verantwortung eines Erwachsenen benutzen.
- Das Gerät darf nicht zum Wärmen von Tieren benutzt werden.

WICHTIG:

Verwenden Sie zum Aufladen nur das mitgelieferte Therm-ic USB Ladekabel. Die Aufladung wird optimiert mit dem Gebrauch des Therm-ic Universal-Netzteils. Er ist für Innenräume konzipiert und darf keiner Feuchtigkeit ausgesetzt werden.

- Versuchen Sie niemals, die Akkupacks zu öffnen. Eine unsachgemäße Handhabung der Lithium-Ionen-Akkus kann zu einer Explosion führen.
- Beschädigte Akkupacks sind keinesfalls mehr zu verwenden und müssen so rasch wie möglich entsorgt werden.
- Wenn Sie feststellen, dass das Ladekabel, das Netzteil oder andere Teile beschädigt sind, dürfen Sie

- diese nicht mehr verwenden. Nehmen Sie keine Änderungen am Gerät vor und verwenden Sie es nur für den vorgesehenen Zweck. Lassen Sie die Akkupacks ausschließlich vom Hersteller reparieren. Schäden, die am Ladegerät oder an den Kabeln auftreten, können nicht repariert werden. Entsorgen Sie das Ladegerät an einer Sammelstelle für Elektroabfall unter Einhaltung der entsprechenden Vorschriften!
- Bei Fragen oder im Fall eines Problems kontaktieren Sie bitte Ihren Händler oder den Hersteller.
 - Die Akkus S-PACK nicht ins Feuer werfen - es besteht Explosionsgefahr.

BESCHREIBUNG DES GERÄTS**Akkus S-Pack**

- Druckknopf am Akku, zur Befestigung an der beheizbaren Socke (1.1 3.2)
- Heizstufenanzeige 1 / 2 / 3 (1.2)
- Funktionsknopf für die Einstellung der Heizstufe (1.3) (siehe Gebrauchsanweisung S. 3)

USB-Ladekabel

- USB-Ladekabel (2.1)

- Ladeanzeige (2.2)
- Als Option: Therm-ic Universal-Netzteil (mit länderspezifischen Adaptern 2.5)

TECHNISCHE SPEZIFIKATIONEN

Universal-Netzteil (mit länderspezifischen Adaptern)	Eingang: 100V-240V - (50-60 Hz), max. 300 mA	Ausgang: 5V / 2000 mA
USB Ladekabel Therm-ic **	Eingang: 5V max. 2000 mA	Ausgang: 4.2V / 2000 mA
Akku 700	Ausgang: 3.7 V / 1400 mAh	
Akku 1200	Ausgang: 3.7V / 2400 mAh	
Akku 1400	Ausgang: 3.7V / 2800 mAh	

* Als Option: Ersatzteil erhältlich bei Therm-ic

** erhältlich im Handel oder als Ersatzteil bei Therm-ic

INBETRIEBNAHME UND AUFLADEN DER AKKUS S-PACK

Wichtiger Hinweis:

Vor der ersten Inbetriebnahme müssen die S-Pack Akkus geladen werden!

USB-Ladevorgang:

1. Schließen Sie das Ladekabel an einen USB Anschluss an. Die Ladeanzeige (2.2) leuchtet grün auf. Schieben Sie danach beide S-Packs in den Ladeschacht der Ladestation (2.4), bitte beachten Sie die Grafik auf der Ladestation zur richtigen Orientierung. Die S-PACKS können in jedem beliebigen Betriebszustand geladen werden. Der Ladevorgang beginnt automatisch, und die Ladeanzeige (2.2) leuchtet während des Ladevorgangs rot.
2. Wenn die S-PACKS vollständig aufgeladen sind, wird der Ladevorgang automatisch gestoppt und die LED-Ladeanzeige (f2.2) leuchtet grün auf.
3. Ziehen Sie beide S-Pack Akkus aus dem Ladeschacht.
4. Nach dem Laden der S-Pack Akkus befinden sich diese automatisch im POWER-OFF-Modus.

Als Option: Schieben Sie den für Ihr Land passenden Adapter in die Aufnahme auf der Rückseite des Netzteils bis er hörbar fest einrastet.

Wichtiger Hinweis:

- Laden Sie die S-PACKS nach jeder Verwendung auf. Das verlängert die Lebensdauer der Akkus und hält das Gerät immer einsatzbereit.
- Der Akku besteht aus Lithium-Ionen-Zellen und kann in jedem Zustand aufgeladen werden. Daher ist ein vollständiges Entladen vor dem Aufladen nicht erforderlich.
- Die S-Packs können sich beim Starten des Ladevorgangs in jedem beliebigen Betriebszustand befinden. (POWER-OFF, BETRIEB)
- Die volle Ladekapazität der S-Packs kann nur dann erhalten bleiben, wenn die Akkus nach Beendigung des Ladevorganges aus der Ladestation entfernt werden.

Ladedauer:

Akkus	S-Pack 700	S-Pack 1200	S-Pack 1400
Ladedauer	~3h30	~5h00	~6h00

Beachten Sie bitte, dass die Akkus nach der halben Zeit, angegeben in der oberen Tabelle (Ladedauer), bereits zu etwa 75% aufgeladen sind (Schnellladung). Daher handelt es sich bei den angegebenen Heizzeiten um unverbindliche Richtwerte.

SICHERHEITSFUNKTIONEN

- Kurzschlusschutz: Bei Kurzschluss am Stecker oder Heizelement schaltet die integrierte Elektronik die Akkus ab. Nach Behebung des Kurzschlusses und kurzzeitigem Anstecken an das Ladekabel ist das S-Pack wieder betriebsbereit.
- Über- & Tiefentladeschutz: Die Akkus S-Pack sind während der Anwendung durch die integrierte Elektronik vor Über- und Tiefentladung geschützt.

VERWENDUNG DER AKKUS S-PACK

- Ziehen Sie die beheizbaren Socken an.
- Drücken Sie die S-Pack Akkus auf die Druckknöpfe bis ein hörbares Einrasten merkbar ist (3.2).
- Die S-Packs können mit Knopfdruck oder über die iOS / Android App gesteuert werden (nur die S-Packs mit Bluetooth® Version).

WICHTIGE HINWEISE ZUR ANWENDUNG

- Die höchste Heizleistung nicht länger als ein paar Minuten eingeschaltet lassen; bei Dauerbetrieb kann ansonsten zu große Hitze entstehen – Verbrennungsgefahr.
- Stellen Sie die S-PACKS stets auf eine niedrige oder mittlere Heizstufe ein, um eine behagliche Wärme an den Füßen zu erhalten (die Erwärmung sollte fast nicht zu spüren sein).
- Optimale Heizleistung wird erreicht, wenn Socken, Schuhe bzw. Sohlen trocken sind.
- Verwenden Sie niemals die beheizbare Socke und die beheizbare Einlegesohle gemeinsam, hier kann zu große Hitze entstehen – Verbrennungsgefahr.

BESCHREIBUNG DER FUNKTIONEN

S-Pack 700

Die Akkus S-PACK haben vier Betriebszustände: POWER-OFF - STUFEN 1, 2, 3 Diese werden durch aufleuchten an der Heizstufenanzeige (1.1) deutlich gemacht – die Anzahl der aufleuchtenden LED entspricht der gewählten Stufe. Zur Einstellung der Heizleistung besitzen die S-Packs ein Bedienfeld

mit einer Funktionstaste (1.2), über welche die Heizleistung in den 3 verschiedenen Stufen eingestellt werden kann. Die Akkus S-PACK sind abgeschaltet, wenn die LED-Anzeige der Heizleistung ebenfalls nicht aufleuchtet.

S-Pack Bluetooth®

Verwendung der Bluetooth®-App: Laden Sie die App für Android oder iOS herunter und folgen Sie den Anweisungen der App. Mehr Informationen unter www.therm-ic.com.

Einschalten: (ON):

- Durch längeres Drücken (ca. 3 Sekunden) der Funktionstaste wird der S-Pack Akku mit der niedrigsten Heizleistung eingeschaltet. Falls der Knopf länger als 6 Sekunden gedrückt wird, bleibt das S-Pack ausgeschaltet.

EINSTELLUNG:

- Durch einmaliges Drücken (ca. 1 Sek.) der Funktionstaste wird die Heizleistung (Level 1, Level 2 und Level 3) erhöht.
- Stufe 1 (Level 1): 1 x aufleuchten, schwache Heizleistung.

- Stufe 2 (Level 2): 2 x aufleuchten, mittlere Heizleistung
- Stufe 3 (Level 3): konstantes Licht, hohe Heizleistung. Wenn der Standby-Modus aktiviert ist, das System bitte zuerst entsperren.

STANDBY-MODUS (LOCK):

- Wenn der Knopf 10 Sekunden lang nicht betätigt wird, wechselt das System in den Standby-Modus. Auf einfachen Druck (ca. 1 Sekunde) der Funktionstaste wird auf die zuvor ausgewählte Heizstufe zurückgeschaltet (UNLOCK).

AUS (OFF):

- Durch langes Drücken (3 Sekunden) auf die Funktionstaste wird die Heizung ausgeschaltet. Auf der Heizstufenanzeige erlöschen alle Lichter.

HEIZLEISTUNG UND -DAUER

Der folgende Tabelle zeigt die Heizdauer für die Heizstufen, die über die Funktionstasten eingestellt werden können.

Stufen	S-Pack 700	S-Pack 1200	S-Pack 1400
1	6-8 h	12-14 h	14-16 h
2	4-5 h	5h30-7h30	6-8 h
3	1h45-2h15	3h45-4h15	4h30-5h

Die Heizdauer pro Ladung hängt von der gewählten Heizstufe, der Umgebungstemperatur, dem Akkupack und vom Ladezustand sowie Alter der Akkus ab. Deswegen dienen die in der Tabelle angegebenen Werte der Heizdauer nur als Orientierung.

SYNCHRONISIERUNG DER S-PACK Bluetooth®

Kostenlose Bluetooth®-App: Erhältlich für Android und iOS. Laden Sie die App für Android oder iOS herunter und folgen Sie den Anweisungen der App.

Mehr Informationen unter www.therm-ic.com.

TRANSPORT, AUFBEWAHRUNG UND WARTUNG DER AKKUS S-PACK

Um eine lange Lebensdauer zu gewährleisten empfehlen wir Ihnen, die halb aufgeladenen Akkus an einem kühlen Ort (5°C/41°F - 20°C/68°F) aufzubewahren. Die S-Packs müssen ausgeschaltet (Heizstufenanzeige (1.2) dunkel) und abgesteckt von der Socke und Ladegerät gelagert werden. Bei einer längeren Aufbewahrung müssen die S-Packs mindestens alle 6 Monate entladen und wieder 1/3 aufgeladen (1/3 der Ladezeit gemäß o.a. Tabelle) werden. Dadurch bleibt die max. Akkuleistung auch über mehrere Jahre erhalten! Reinigen Sie die Teile bei Bedarf mit einem weichen, leicht angefeuchteten Tuch und einem milden Spülmittel.

Achtung:

Ziehen Sie vor jeder Reinigung das Netzteil aus der Steckdose.

ENTSORGUNG

- Wenn das Gerät einmal ausgedient hat, dann entsorgen Sie es samt seiner Verpackung im Interesse des Umweltschutzes ordnungsgemäß
- Werfen Sie das Ladegerät und die S-Packs nicht in den Hausmüll, sondern geben Sie die Teile an einer Sammelstelle für Elektroschrott ab.
- Verpackungsmaterialien sind Rohstoffe und können wieder verwendet werden. Führen Sie diese deshalb dem Recycling zu.
- Die Akkupacks müssen an den vorgesehenen Sammelstellen abgegeben werden.
- Nähere Auskunft erteilt Ihnen Ihre zuständige örtliche Verwaltung.

ZUBEHÖR UND ERSATZTEILE

Bei nachträglichem Kauf von Zubehör- oder Ersatzteilen geben Sie bitte unbedingt die genaue Therm-ic Modellbezeichnung an.

Wir bieten Ihnen ein umfangreiches Sortiment an Zubehör. Alle Artikel (Zubehör und Ersatzteile) sind ebenfalls separat erhältlich. Weitere Informationen finden Sie auf der Webseite www.therm-ic.com und

bei Ihrem Fachhändler. Änderungen vorbehalten.
Das Produkt befindet sich in Übereinstimmung mit
den zutreffenden Vorschriften und Richtlinien.



GARANTIE

Als Hersteller übernehmen wir für dieses Produkt
eine Garantie von 2 Jahren ab Kaufdatum.
Innerhalb dieser Garantiezeit beseitigen wir nach
unserer Wahl durch Reparaturen oder Austausch des
Gerätes unentgeltlich alle Mängel, die auf Material-
oder Herstellungsfehlern beruhen.
Die Garantie gilt nicht im Fall von: Schäden, die auf
unsachgemäßen Gebrauch zurückzuführen sind,
normaler Verschleiß und Mängel, die den Wert
oder die Gebrauchstauglichkeit des Gerätes nur
unerheblich beeinflussen.
Die Garantie erlischt bei Fremdeingriffen am
Gerät oder falls andere als die THERM-IC Original-
Ersatzteile verwendet werden.

ACHTUNG

Nehmen Sie die Akkus aus den Socken, bevor Sie
diese in der Maschine waschen.

Waschen der Socken:



Die Akkus sind nicht wasserdicht, sie können Wasser
nur eine begrenzte Zeit lang widerstehen.

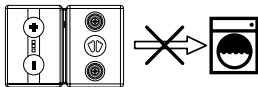

Resumen:

Introducción	33
Contenido del embalaje	34
Instrucciones de seguridad	34
Descripción del aparato	35
Especificaciones técnicas	36
Puesta en marcha y carga de las baterías S-Pack	36
Funciones de seguridad	37
Utilización de las baterías S-Pack	37
Consejos importantes de utilización	38
Descripción de las funciones	38
Potencia y duración del calentamiento	39
Sincronización de las S-Pack Bluetooth®	39
Mantenimiento, almacenamiento y conservación de las baterías S-Pack	40
Desecho	40
Accesorios y piezas de recambio	40
Garantía	41

ALMACENAMIENTO Y MANTENIMIENTO DE LAS BATERÍAS DE ION DE LITIO

Recargar completamente antes de cada utilización.

Almacenamiento:

1. *Antes de almacenar las baterías, descargarlas y recargarlas por la mitad (ver instrucciones) - NO CARGAR COMPLETAMENTE.*
2. *Apagar los packs de baterías S-Pack y retirarlos del cargador y de la plantilla.*
3. *Almacenar en un lugar fresco y seco entre 5°C / 41°F y 20°C / 68°F*
4. *Evite los periodos de prolongados de inutilización. ¡En caso de almacenamiento prolongado, descargar las baterías y recargarlas por la mitad cada 6 meses! El almacenamiento correcto de las baterías permite obtener una potencia y durabilidad máximas. Encontrará información suplementaria en las instrucciones.*

INTRODUCCIÓN

Lo felicitamos por la compra de sus baterías S-PACK. Por favor, lea atentamente estas instrucciones antes de poner el aparato en funcionamiento. Consérvelas y transmitálas a otros usuarios.

Las baterías S-PACK proveen la energía necesaria para el funcionamiento de los calcetines Therm-ic PowerSocks.

CONTENIDO DEL EMBALAJE

Por favor, verifique el nombre del modelo de su S-PACK.

S-Pack 700

2 Baterías S-Pack 700 (recargables)

1 Cargador USB S-Pack Therm-ic

S-Pack 1200

2 Baterías S-Pack 1200 (recargables)

1 Cargador USB S-Pack Therm-ic

S-Pack 700 Bluetooth®

2 Baterías S-Pack 700 Bluetooth® (recargables)

1 Cargador USB S-Pack Therm-ic

S-Pack 1400 Bluetooth®

2 Baterías S-Pack 1400 Bluetooth® (recargables)

1 Cargador USB S-Pack Therm-ic

Opcional: 1 cargador universal 5V/2A Thermic (con adaptadores aptos a las normas del país).

Nota: Algunos modelos no están disponibles en todos los países.

Aplicación gratuita Bluetooth®: Disponible en Android e iOS. Descargar la aplicación para Android o iOS, y seguir las instrucciones de la aplicación. Para más información, consulte el sitio www.therm-ic.com.

INSTRUCCIONES DE SEGURIDAD

Instrucciones generales de seguridad:

- Este aparato no está adaptado a personas (incluyendo niños) cuyas capacidades físicas, sensitivas o intelectuales se encuentren disminuidas, ni a personas que no posean experiencia y/o conocimientos, a menos que estas personas estén acompañadas por una persona encargada de garantizar su seguridad o que les haya transmitido instrucciones precisas sobre su funcionamiento.
- No deje que los niños jueguen con este aparato.
- Si no puede sentir con precisión el frío o el calor (diabéticos, discapacitados, etc.), consulte a su médico antes de utilizar el aparato.
- Controle periódicamente el estado de sus pies (enrojecimiento de los mismos). Puede sufrir quemaduras en caso que la exposición al calor excesivo dure demasiado tiempo.

Debido a ello, los niños sólo deben utilizar este aparato bajo la responsabilidad de un adulto.

- Este aparato no debe utilizarse para calentar animales.

IMPORTANTE:

Para la carga, utilice únicamente el cargador USB Therm-ic o el cargador universal Therm-ic 5V/2A provisto (de forma opcional). Ha sido concebido para un uso en interiores y no debe ser expuesto a la humedad.

- No intente abrir los bloques de la batería.
¡Puede ser víctima de una explosión en caso de una manipulación inadecuada de las baterías de ion de litio!
- Los packs de baterías dañadas no deben ser utilizados y deben ser desechados rápidamente.
- Si nota que los cables del cargador u otras piezas del aparato están dañados, no debe volver a usarlos. No modifique el aparato y no le destine a otro uso que el previsto en estas instrucciones. Haga reparar los packs de baterías únicamente por su fabricante. Los daños que puedan sufrir el cargador

o los cables del cargador no son reparables.
¡Deseche el cargador en un punto de recogida de equipos electrónicos respetando las normas de desecho!

- En caso de problemas o preguntas, consulte al vendedor o al fabricante del artículo.
- ¡No arroje las baterías al fuego S-Pack, pues corren el riesgo de explotar!

DESCRIPCIÓN DEL APARATO

Baterías S-Pack

- Botón a presión de la batería que se encaja en el calcetín calentador (1.1 3.2)
- Visualización del nivel de calentamiento 1 / 2 / 3 (1.2)
- Botón único para el reglaje del nivel de calentamiento (1.3) (véase p3 de las instrucciones)

Cargador USB

- Cargador USB (2.1)
- Indicador de carga (2.2)
- Opcional: cargador universal 5V/2A (con adaptadores aptos a las normas del país (2.5)

ESPECIFICACIONES TÉCNICAS

Cargador universal* (con adaptadores aptos a las normas del país).	Entrada: 100V-240V - (50-60 Hz), máx. 300 mA	Salida: 5V / 2000 mA
Cargador USB Therm-ic **	Entrada: 5V máx. 2000 mA	Salida: 4.2V / 2000 mA
Batería 7001	Salida: 3.7 V / 1400 mAh	
Batería 1200	Salida: 3.7V / 2400 mAh	
Batería 1400	Salida: 3.7V / 2800 mAh	

* Opcional: pieza de recambio disponible en Therm-ic

** Disponible en los comercios o como pieza de recambio en Therm-ic

PUESTA EN MARCHA Y CARGA DE LAS BATERÍAS S-PACK

Información importante:

¡Es necesario cargar las baterías S-PACK antes de la primera puesta en marcha!

Proceso de carga USB:

1. Conecte el cargador a un conector USB. El indicador de carga (2.2) se enciende en verde. A continuación, inserte las dos baterías S-PACK en el compartimiento de recarga del cargador (2.4) tomando en cuenta el gráfico del cargador, indicando la orientación correcta. Las S-PACK pueden ser cargadas en cualquier modo. La carga comienza automáticamente y el indicador de carga (2.2) permanece encendido en rojo durante la carga.
2. Cuando las S-PACK están completamente cargadas, la carga se detiene automáticamente y la LED del indicador de carga (f2.2) se ilumina en verde.
3. Retire las dos S-PACK del compartimiento de recarga.
4. Una vez que las S-PACK están cargadas, las baterías se ponen automáticamente en modo APAGADO.

Opcional: Preparación del cargador universal
 Introduzca el adaptador adaptado a su país en el compartimiento ubicado en la parte posterior del cargador hasta que se encaje de forma audible.

Nota importante:

- Cargue las S-PACK luego de cada uso. Esto permite prolongar la vida útil de las baterías y mantener el aparato en estado de funcionamiento.
- La batería está constituida por células de ion de litio y puede recargarse en cualquier estado. Debido a esto, no es necesario descargarla completamente antes de recargarla.
- Las S-PACK pueden estar en cualquier estado de funcionamiento en el momento de iniciar el procedimiento de recarga. (APAGADO, ENCENDIDO)
- La capacidad plena de carga de las baterías sólo puede mantenerse si las mismas son retiradas del cargador luego de la carga.

Duración de la carga:

Baterías	S-Pack 700	S-Pack 1200	S-Pack 1400
Tiempo de carga	~ 3:30 h	~ 5:00 h	~ 6:00 h

La batería estará cargada al 75 % de su capacidad máxima al cabo de la mitad del tiempo indicado anteriormente (proceso de carga rápida). Prueba de laboratorio realizada con el cargador universal USB Therm-ic (opcional).

Debido a ello, los tiempos de calentamiento indicados son aproximativos y no contractuales.

FUNCIONES DE SEGURIDAD

- Anti-cortocircuito: En caso de cortocircuito a nivel del conector o del elemento de calentamiento, el circuito electrónico integrado desactiva las S-PACK. Una vez que el cortocircuito ha sido eliminado y que las S-PACK han sido reinsertadas en el compartimiento de recarga, pueden funcionar nuevamente.
- Protección contra la sobrecarga y la descarga: el circuito electrónico integrado a las baterías S-PACK garantiza una protección en tiempo real para evitar las sobrecargas y las descargas.

UTILIZACIÓN DE LAS BATERÍAS S-PACK

- Póngase los calcetines calentadores.
- Presione los botones a presión de las S-PACK hasta

escuchar un «clic» (3.2).

- Las S-PACK pueden ser controladas por el botón único (3.2/ 1.3) o con el bluetooth® descargando la aplicación móvil Thermic compatible.

IMPORTANTE: CONSEJOS DE UTILIZACIÓN

- No deje activada la potencia máxima de calentamiento durante más de unos minutos; un uso prolongado puede elevar la temperatura de forma excesiva y ocasionar quemaduras.
- Regular siempre las S-PACK en un nivel de potencia bajo o medio, a fin de conservar un calor agradable para los pies (el calor debe ser prácticamente imperceptible).
- La temperatura de calentamiento ideal se alcanza cuando los calcetines, el calzado o las plantillas están secos.
- ¡No utilizar nunca el calcetín calentador y la plantilla interior calentadora al mismo tiempo a fin de evitar un calor excesivo o quemaduras!

DESCRIPCIÓN DE LAS FUNCIONES

S-Pack sin Bluetooth®

Las baterías S-PACK poseen 4 modos: APAGADO - NIVELES 1, 2, 3. Estos modos son distinguibles mediante un indicador de velocidad de calentamiento que emite una cantidad determinada de pulsos LED en función del nivel de calentamiento seleccionado. La potencia de calentamiento de las S-PACK puede ser regulada en 3 niveles (level 1, level 2, level 3), gracias a una zona de mando con un botón único (1.2). Las baterías S-PACK están apagadas cuando la LED de nivel también lo está.

S-Pack bluetooth®

Utilización de la aplicación Bluetooth®: siga las instrucciones descargando la aplicación. Para más información, consulte el sitio www.therm-ic.com.

ENCENDIDO (ON):

- Presionar prolongadamente (aprox. 3 segundos) la tecla de función para regular las S-PACK en el nivel de calentamiento más bajo. Si se presiona por más de 6 segundos, se pasa al modo de protección y se apaga.

REGLAJE:

- Una presión (aprox. 1 segundo) en la tecla de función aumenta la potencia de calentamiento (Level 1, Level 2, Level 3).
- Nivel 1 (Level 1): 1 pulso, potencia de calentamiento baja.
- Nivel 2 (Level 2): 2 pulsos, potencia de calentamiento media.
- Nivel 3 (Level 3): Pulso constante, potencia de calentamiento elevada. A condición de que el modo de espera no se encuentre activado, sino reactive el sistema.

MODO DE ESPERA (LOCK):

- Si no se ejecuta ninguna acción con el botón durante 10 segundos, el botón pasa a modo de espera. Una simple presión (aprox. 1 segundo) en la tecla de función, reenvía al nivel de calentamiento seleccionado previamente (UNLOCK).

APAGADO (OFF):

- Para apagar las S-PACK, presione prolongadamente (3 segundos) la tecla de función hasta que el indicador de nivel de calentamiento se apague (1.2).

POTENCIA Y DURACIÓN DEL CALENTAMIENTO

La siguiente tabla presenta, de forma aproximativa, la temperatura máx. y la duración de calentamiento de los niveles, regulables mediante las teclas de función.

Niveles	S-Pack 700	S-Pack 1200	S-Pack 1400
1	6 - 8 h	12 - 14 h	14 -16 h
2	4 - 5 h	5:30 - 7:30 h	6-8 h
3	1:45 - 2:15 h	3:45 - 4:15 h	4:30 - 5:00 h

La duración del calentamiento por carga depende de la velocidad de calentamiento seleccionada, de la temperatura ambiente, de las baterías, de su nivel de carga y de su antigüedad.

SINCRONIZACIÓN DE LAS S-PACK Bluetooth®

Aplicación gratuita Bluetooth®: Disponible en Android e iOS. Descargar la aplicación para Android o iOS, y seguir las instrucciones de la aplicación. Para más información, consulte el sitio www.therm-ic.com.

MANTENIMIENTO, ALMACENAMIENTO Y CONSERVACIÓN DE LAS BATERÍAS S-PACK

A fin de prolongar al máximo la vida útil de las baterías S-PACK, le recomendamos almacenarlas en un lugar fresco (entre 5°C / 41°F y 20°C / 68°F), luego de haberlas cargado por la mitad. Las S-PACK deben almacenarse luego de ser desactivadas (visualización de la velocidad de calentamiento apagada (1.2)) y desconectadas del calcetín y del cargador.

Durante un almacenamiento prolongado, las S-PACK deben ser descargadas, luego recargadas por la mitad cada seis meses por lo menos (Carga durante aproximadamente 1/3 del tiempo indicado en la tabla de tiempos de carga). ¡De esta forma, las baterías conservan su rendimiento máximo durante años!

Si fuese necesario, limpie las piezas con un paño suave ligeramente humedecido y un producto de limpieza delicado.

Advertencia:

Antes de cada limpieza, descargue el cargador del conector.

DESECHO

- Cuando el aparato ha llegado al final de su vida útil, deséchelo junto a su embalaje, respetando las normas de protección del medioambiente.
- No desechar el cargador y las S-PACK en los residuos domésticos; déjelos en un punto de recogida de equipos electrónicos.
- Dépositelos en un centro de reciclaje. Dépositelos en un centro de reciclaje.
- Las baterías S-PACK deben desecharse en un punto de recogida.
- Para más información, consulte a las autoridades competentes.

ACCESORIOS Y PIEZAS DE RECAMBIO

Si compra posteriormente accesorios o piezas de recambio, debe precisar la designación exacta del modelo Therm-ic. Se recomienda llevar la pieza que debe remplazarse al vendedor del aparato. Proponemos una amplia gama de accesorios. Todos los artículos (accesorios y piezas de recambio) también están disponibles por separado.

INSTRUCCIONES / ESPAÑOL

Para más información, consulte el sitio www.therm-ic.com y su vendedor especializado
Bajo reserva de modificaciones.
Este artículo es conforme a las leyes directivas aplicables.



GARANTÍA

Garantizamos este producto por un periodo de dos años a partir de la fecha de compra.
Dentro de este periodo de garantía repararemos todo defecto originado por problemas de material o de fabricación, ya sea reparando o reemplazando el artículo según el caso.
Los siguientes casos no están incluidos dentro de la garantía: daño causado por uso indebido; deterioro normal que no tenga impacto relevante en el valor o la calidad del artículo.
La garantía es nula si el artículo ha sido alterado con materiales no autorizados, o si ha sido modificado con piezas de recambio que no pertenezcan a THERM-IC

ADVERTENCIA

Retirar la batería del calcetín antes de lavar con una lavadora.

Lavado de los calcetines:



Las baterías no son impermeables y sólo pueden resistir al agua durante lapsos breves.

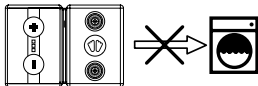

Sommario:

Introduzione	42
Contenuto della confezione	43
Avvertenze	43
Descrizione del dispositivo	44
Specifiche tecniche	45
Messa in funzione e ricarica delle batterie S-Pack	45
Funzioni di sicurezza	46
Uso delle batterie S-Pack	46
Consigli importanti per l'uso	47
Descrizione delle funzioni	47
Potenza e durata del riscaldamento	48
Sincronizzazione del S-Pack Bluetooth®	48
Manutenzione, stoccaggio e conservazione delle batterie S-Pack	49
Smaltimento	49
Accessori e pezzi di ricambio	49
Garanzia	50

**STOCCAGGIO E CONSERVAZIONE DELLE
BATTERIE AGLI IONI DI LITIO**

Ricaricare completamente prima di ogni utilizzo.

Stoccaggio:

1. *Prima di riporre le batterie, scaricarle e ricaricarle a metà (vedi Istruzioni per l'uso) – NON CARICARE COMPLETAMENTE*
 2. *Spegnere i blocchi di batterie S-Pack e scollegarli dal caricatore e dalla soletta.*
 3. *Riporre in luogo fresco e asciutto a una temperatura compresa fra i 5°C/41°F e i 20°C/68°F.*
 4. *Evitare periodi di non utilizzo prolungati. In caso di stoccaggio prolungato, scaricare le batterie e ricaricarle a metà ogni 6 mesi!*
- Il corretto stoccaggio delle batterie permette di ottenere la massima potenza e longevità. Troverete ulteriori informazioni nelle Istruzioni per l'uso..*

INTRODUZIONE

Complimenti per l'acquisto delle batterie S-PACK. Vi preghiamo di leggere attentamente le istruzioni per l'uso prima di utilizzare il dispositivo. Conservate queste istruzioni per l'uso e comunicatele agli altri utilizzatori. Le batterie S-PACK forniscono l'energia alle calze Therm-ic PowerSocks.

CONTENUTO DELLA CONFEZIONE

Si prega di fare attenzione al numero del modello del vostro S-PACK.

S-Pack 700

2 Batterie S-Pack 700 (ricaricabili)
1 Caricatore USB S-Pack Therm-ic

S-Pack 1200

2 Batterie S-Pack 1200 (ricaricabili)
1 Caricatore USB S-Pack Therm-ic

S-Pack 700 Bluetooth®

2 Batterie S-Pack 700 Bluetooth® (ricaricabili)
1 Caricatore USB S-Pack Therm-ic

S-Pack 1400 Bluetooth®

2 Batterie S-Pack 1400 Bluetooth® (ricaricabili)
1 Caricatore USB S-Pack Therm-ic

In opzione: 1 caricatore universale 5V/2A Thermic (con adattatori a norma del paese).

Nota: Alcuni modelli non sono disponibili in tutti i paesi.

Applicazione gratuita Bluetooth®: Disponibile su Android e iOS. Scaricate l'applicazione su Android o iOS e seguite le istruzioni dell'applicazione. Maggiori informazioni su www.therm-ic.com.

AVVERTENZE

Avvertenze generali di sicurezza:

- Questo dispositivo non è adatto a persone (incluso bambini) le cui capacità fisiche, sensoriali o intellettuali siano limitate, nè a persone prive dell'esperienza o delle conoscenze necessarie, a meno che queste persone non siano sotto la supervisione di una persona che possa garantire la loro sicurezza o che fornisca loro le istruzioni per un uso corretto del dispositivo.
- Sorvegliate i bambini e assicuratevi che non giochino con le batterie.
- Se non siete in grado di sentire con precisione il caldo o il freddo (diabetici, disabili, ecc.), chiedete il parere del vostro medico prima dell'uso.

- Controllate regolarmente se i vostri piedi non presentano arrossamenti. Un'esposizione prolungata a un calore eccessivo potrebbe provocare bruciature. Di conseguenza i bambini possono usare questo articolo solo sotto la sorveglianza e la responsabilità di un adulto.
- Questo dispositivo non deve essere usato per scaldare animali.

IMPORTANTE:

Per la ricarica utilizzate solo il caricatore USB Thermic o il caricatore universale Thermic 5V/2A fornito (in opzione). Il caricatore è stato progettato per un uso in interni e non deve essere esposto all'umidità.

- Non cercate mai di aprire i blocchi delle batterie. Una manipolazione inadeguata delle batterie agli ioni di litio può provocare un'esplosione!
- Le batterie danneggiate non devono più essere usate e devono essere smaltite nei tempi più brevi.
- Se doveste constatare che i cavi del caricatore o altre parti dell'articolo sono danneggiati, il dispositivo non deve più essere utilizzato. Non apportate modifiche all'articolo e non l'utilizzate per usi

diversi da quello previsto. Le batterie devono essere riparate solo dal fabbricante. I danni al caricatore o ai cavi del caricatore non sono riparabili. Smaltite il caricatore presso un punto di raccolta di rifiuti elettronici rispettando le regole in vigore!

- Per qualsiasi domanda o problema, rivolgetevi al vostro rivenditore o al fabbricante.
- Non gettate le batterie S-Pack nel fuoco, potrebbero causare esplosioni!

DESCRIZIONE DEL DISPOSITIVO**Batterie S-Pack**

- Bottone a pressione sulla batteria che si aggancia alla calza riscaldante (1.1 3.2)
- Indicatore del livello di riscaldamento 1 / 2 / 3 (1.2)
- Tasto unico per la regolazione del livello di riscaldamento (1.3) (Vedi Istruzioni per l'uso p.3)

Caricatore USB

- Caricatore USB (2.1)
- Indicatore di carica (2.2)
- In opzione caricatore universale 5V/2A (con adattatori a norma del paese (2.5)

SPECIFICHE TECNICHE

Caricatore universale* (con adattatori a norma del paese)	Ingresso: 100V-240V - (50-60 Hz), max. 300 mA	Uscita: 5V / 2000 mA
Caricatore USB Therm-ic **	Ingresso: 5V max. 2000 mA	Uscita: 4.2V / 2000 mA
Batteria 7001	Uscita: 3.7 V / 1400 mAh	
Batteria 1200	Uscita: 3.7V / 2400 mAh	
Batteria 1400	Uscita: 3.7V / 2800 mAh	

* In opzione: pezzo di ricambio disponibile presso Therm-ic

** Disponibile in commercio o come pezzo di ricambio presso Therm-ic détachée chez Therm-ic

MESSA IN FUNZIONE E RICARICA DELLE BATTERIE S-PACK

Osservazione importante:

È necessario caricare le batterie S-PACK prima del primo utilizzo!

Procedimento per la ricarica USB:

1. Collegare il caricatore a una presa USB. La spia di carica verde (2.2) si accende. Inserire le due batterie S-PACK nello scomparto di ricarica del caricatore (fig. 2.4) tenendo conto dei segni sul caricatore che indicano il corretto orientamento. Le batterie S-PACK possono essere caricate in qualsiasi modalità operativa. Il caricamento comincia automaticamente e la spia di carica (2.2) resta accesa in rosso per tutto il tempo della ricarica.
2. Quando le S-PACK sono completamente cariche, la ricarica si ferma automaticamente e il LED della spia di carica (f 2.2) diventa verde.
3. Estrarre le due S-PACK dallo scomparto di ricarica.
4. Una volta caricate le S-PACK, le batterie passano automaticamente in modalità OFF.

In opzione: Preparazione del caricatore universale. Introdurre l'adattatore appropriato al vostro paese nello scomparto situato sul retro del caricatore fino a quando si incastra in maniera udibile.

Nota importante:

- Caricate le S-PACK dopo ogni utilizzo. Questo permette di aumentare la longevità delle batterie e di mantenere il dispositivo pronto per funzionare.
- Le batterie sono costituite da cellule di ioni di litio e possono essere ricaricate in qualsiasi stato. Non è quindi più necessario scaricarle completamente prima di ricaricarle.
- Le S-PACK possono trovarsi in qualsiasi stato di funzionamento al momento di iniziare il caricamento. (OFF, ON)
- La piena capacità di carica delle batterie può essere mantenuta solo se quest'ultime sono scollegate dal caricatore dopo il caricamento.

Durata della ricarica:

Batterie	S-Pack 700	S-Pack 1200	S-Pack 1400
Tempi di ricarica	-3h30	-5 h	-6 h

Da notare che alla metà dei tempi di ricarica sopra menzionati, la batteria è già carica al 75% circa della sua capacità massima (ricarica rapida). Test di laboratorio realizzato con il caricatore universale USB Therm-ic (in opzione).

Di conseguenza i tempi di riscaldamento comunicati sono forniti a titolo indicativo e non sono contrattuali.

FUNZIONI DI SICUREZZA

- **Anti cortocircuito:** In caso di cortocircuito a livello della presa o dell'elemento riscaldante, l'elettronica integrata disattiva le S-PACK. Quando il cortocircuito è stato eliminato e le S-PACK sono state ricollegate nello scomparto di ricarica, sono di nuovo operative.
- **Protezione contro il sovraccarico e lo scaricamento:** l'elettronica integrata nelle batterie S-PACK assicura una protezione in tempo reale contro i sovraccarichi e lo scaricamento.

USO DELLE BATTERIE S-PACK

- Infilate le calze riscaldanti.
- Premete i bottoni a pressione delle S-PACK fino a sentire un clic udibile (3.2).

- Le S-Pack possono essere controllate con un unico tasto (3.2/ 1.3) o con il bluetooth® scaricando l'applicazione mobile Thermic compatibile.

IMPORTANTE: CONSIGLI PER L'USO

- Non lasciate la potenza di riscaldamento massima attiva per più di alcuni minuti; un uso prolungato rischia di elevare la temperatura in modo eccessivo e di provocare delle ustioni
- Regolare sempre le S-PACK su un livello di potenza basso o medio per tenere i piedi a una temperatura confortevole (il riscaldamento dovrebbe essere praticamente impercettibile).
- La temperatura di riscaldamento ottimale è raggiunta quando le calze, le scarpe o le solette sono asciutte.
- Non usate mai la calza riscaldante e la soletta interna riscaldante allo stesso tempo per evitare un calore eccessivo e il rischio di ustioni!

DESCRIZIONE DELLE FUNZIONI

S-Pack senza bluetooth®

Le batterie S-PACK sono dotate di 4 modalità: OFF - LIVELLI 1,2,3. Queste modalità sono segnalate da una spia di riscaldamento il cui numero di flash LED corrisponde al livello di riscaldamento selezionato. La potenza di riscaldamento delle S-PACK può essere regolata su 3 livelli (level 1, level 2, level 3), grazie a un'area di comando che comporta un unico tasto (1.2). Le batterie S-PACK sono spente quando il LED del livello di riscaldamento è spento.

S-Pack bluetooth®

Uso dell'applicazione Bluetooth® : seguite le istruzioni scaricando l'applicazione. Maggiori informazioni su www.therm-ic.com.

IN FUNZIONE (ON):

- Premere a lungo (circa 3 secondi) il tasto di controllo per regolare le S-PACK sul livello di riscaldamento più basso. Dopo 6 secondi di pressione sul tasto, questo passa in modalità sicurezza e si spegne.

REGOLAZIONE:

- Una pressione (circa 1 secondo) sul tasto di controllo aumenta la potenza di riscaldamento (level 1, level 2, level 3).
- Livello 1 (Level 1): 1 flash, potenza di riscaldamento bassa.
- Livello 2 (Level 2): 2 flash, potenza di riscaldamento media.
- Livello 3 (Level 3): Luce costante, potenza di riscaldamento elevata. A condizione che la modalità di blocco non sia attiva, in questo caso occorrerà sbloccare il sistema.

MODALITÀ DI BLOCCO (LOCK):

- Se il tasto non viene attivato per più di 10 secondi, il tasto passa in modalità di blocco. Una semplice pressione (circa 1 secondo) sul tasto di controllo, riporta al livello di riscaldamento precedentemente selezionato (UNLOCK).

SPEGNIMENTO (OFF):

- Per spegnere le S-Pack, premere a lungo (3 secondi) sul tasto di controllo fino a quando non si spegne la spia di livello del riscaldamento (1.2).

POTENZA E DURATA DEL RISCALDAMENTO

La tabella seguente mostra a titolo indicativo la temperatura massima e la durata di riscaldamento dei livelli, regolabili tramite il tasto di controllo.

Livelli	S-Pack 700	S-Pack 1200	S-Pack 1400
1	6-8 h	12-14 h	14-16 h
2	4-5 h	5h30-7h30	6-8 h
3	1h45-2h15	3h45-4h15	4h30-5h00

La durata di riscaldamento per ricarica dipende dal livello di riscaldamento selezionato, dalla temperatura ambiente, dalle batterie, dal loro livello di carica e dalla loro usura.

SINCRONIZZAZIONE DELLE S-PACK Bluetooth®

Applicazione gratuita Bluetooth®: Disponibile su Android e iOS. Scaricate l'applicazione su Android o iOS, e seguite le istruzioni dell'applicazione. Maggiori informazioni su www.therm-ic.com.

MANUTENZIONE, STOCCAGGIO E CONSERVAZIONE DELLE S-PACK

Per prolungare al massimo la durata di vita delle batterie S-PACK, vi raccomandiamo di conservarle in un luogo fresco (da 5° C a 20° C), dopo averle caricate a metà. Le S-PACK devono essere riposte dopo essere state disattivate (indicatore livello riscaldamento spento (1.2)) e scollegate dalla calza riscaldante e dal caricatore.

Se lo stoccaggio è prolungato, le S-PACK devono essere scaricate, poi ricaricate a metà almeno ogni 6 mesi (ricarica per circa 1/3 del tempo indicato sulla tabella dei tempi di ricarica). In questo modo le batterie conservano prestazioni ottimali per diversi anni!

Se necessario pulirle con un panno morbido leggermente umido e un detergente delicato.

Attenzione:

Prima di ogni pulizia, scollegare il caricatore dalla presa.

SMALTIMENTO

- Quando sono a fine ciclo di vita, mettete le S-PACK e la confezione negli appositi contenitori per il loro smaltimento nel rispetto delle regole di protezione dell'ambiente.
- Non gettate il caricatore e le S-PACK fra i rifiuti ordinari ma portatele a un centro di raccolta di rifiuti elettronici.
- I materiali d'imballo sono materie prime riciclabili. Affidateli a un centro di riciclaggio.
- Le batterie S-PACK devono essere gettate in un punto di raccolta.
- Per ulteriori precisioni consultate le autorità competenti.

ACCESSORI E PEZZI DI RICAMBIO

In caso di acquisto di altri accessori o pezzi di ricambio, non dimenticate di precisare la referenza esatta del modello Therm-ic. L'ideale è portare l'elemento da cambiare presso il rivenditore.

Abbiamo un'ampia scelta di accessori.

Tutti gli articoli (accessori e pezzi di ricambio) sono disponibili anche separatamente.

Per maggiori informazioni consultate il sito www.therm-ic.com e il vostro rivenditore specializzato.

Con riserva di modifiche.

Questo prodotto è conforme alle leggi e direttive applicabili.



GARANZIA

In qualità di fabbricante garantiamo questo prodotto per un periodo di due anni a partire dalla data dell'acquisto.

Durante il periodo di garanzia rimedieremo a qualsiasi problema risultante da un difetto di materiale o di produzione, gratuitamente, tramite riparazione o sostituzione dell'articolo a nostra discrezione.

Quanto segue non è incluso nella garanzia: danni causati da un uso improprio; normale usura con scarso impatto sul valore o il corretto funzionamento del dispositivo.

La garanzia diventa nulla e decade se l'articolo è manomesso da terzi non autorizzati, o se integra elementi diversi da quelli originali Therm-ic

ATTENZIONE

Rimuovere la batteria dalla calza prima di metterla nella lavatrice.

Lavaggio delle calze



Le batterie non sono impermeabili e possono resistere all'acqua solo per un tempo limitato.

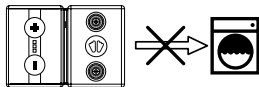

Inhoudsopgave:

Inleiding	51
Inhoud van de verpakking	52
Veiligheidsinstructies	52
Beschrijving van het toestel	53
Technische specificaties	54
Inbedrijfstelling en lading van de S-Pack-batterijen	54
Veiligheidsfuncties	55
Gebruik van de S-Pack-batterijen	55
Belangrijke gebruikstips	56
Functiebeschrijvingen	56
Vermogen en opwarmingsduur	57
Synchronisatie van de S-Pack Bluetooth®	57
Onderhoud, bewaring en onderhoud van de S-Pack-batterijen	58
Weggoeien	58
Accessoires en vervangonderdelen	58
Garantie	59

BEWARING EN ONDERHOUD VAN DE LITHIUM-ION-BATTERIJEN

*Voor elk gebruik volledig opnieuw opladen.
Bewaring :*

- 1. Voordat u de S-Pack-batterijen bewaart, moet u ze leeg maken en voor de helft terug opladen (zie gebruiksaanwijzing) – NIET VOLLEDIG OPNIEUW OPLADEN*
 - 2. De S-Pack-batterijen uitschakelen en loskoppelen van de lader en de zool*
 - 3. Op een koele en droge plaats bewaren tussen 5°C/41°F en 20°C/68°F*
 - 4. Langdurige periodes zonder gebruik vermijden. Indien u ze langdurig wilt bewaren, moet u de batterijen leeg maken en om de 6 maanden voor de helft weer opladen !*
- Een correct gebruik van de batterijen zorgt voor een optimaal vermogen en een maximale levensduur. U vindt meer informatie in de gebruiksaanwijzing.*

INLEIDING

We willen u graag feliciteren met uw aankoop van uw S-PACK-batterijen.

Lees deze gebruiksaanwijzing aandachtig voor u het toestel in gebruik neemt. Bewaar hem zorgvuldig en geef hem aan andere gebruikers. De S-PACK-batterijen leveren energie voor de Therm-ic PowerSocks.

INHOUD VAN DE VERPAKKING

Behoud goed houden met de van naam van model voor uw S-Pack.

S-Pack 700

2 S-Pack-batterijen 700 (herlaadbaar)
1 USB-lader S-Pack Therm-ic

S-Pack 1200

2 S-Pack-batterijen 1200 (herlaadbaar)
1 USB-lader S-Pack Therm-ic

S-Pack 700 Bluetooth®

2 S-Pack-batterijen 700 Bluetooth® (herlaadbaar)
1 USB-lader S-Pack Therm-ic

S-Pack 1400 Bluetooth®

2 S-Pack-batterijen 1400 Bluetooth® (herlaadbaar)
1 USB-lader USB S-Pack Therm-ic

Als optie: 1 universele lader 5V/2A Therm- ic (met adapters volgens de normen van het land).

Opmerking: Bepaalde modellen zijn niet in alle landen beschikbaar.

Gratis Bluetooth®-applicatie: Beschikbaar op Android en iOS. Download de applicatie op Android of iOS, en volg de instructies van de applicatie.

Meer informatie op www.therm-ic.com.

VEILIGHEIDSINSTRUCTIES

Algemene veiligheidsinstructies:

- Dit toestel is niet geschikt voor personen (o.a. kinderen) met beperkte fysieke, sensorische of intellectuele capaciteiten, noch voor personen die onvoldoende kennis en/of ervaring hebben, tenzij deze personen onder toezicht staan van een persoon die instaat voor hun veiligheid of die hen uitleg heeft gegeven over hoe het toestel werkt.
- Houd toezicht op kinderen om zeker te zijn dat ze niet met het toestel spelen.
- Si vous n'êtes pas en mesure de sentir précisément le chaud ou le froid (diabétiques, handicapés, etc.), demandez l'avis de votre médecin avant d'utiliser l'appareil.

- Controleer regelmatig of uw voeten geen rode vlekken vertonen. U loopt een risico van brandwonden indien u te lang blootgesteld wordt aan overmatige warmte. Kinderen mogen dit apparaat bijgevolg enkel gebruiken onder toezicht en verantwoordelijkheid van een volwassene.
- Dit toestel mag niet gebruikt worden om dieren te verwarmen.

BELANGRIJK:

Gebruik voor het laden enkel de meegeleverde USB-lader Therm-ic of de universele lader Therm-ic 5V/2A (als optie). Hij werd ontworpen voor gebruik binnenshuis en mag niet aan vocht worden blootgesteld.

- Probeer nooit om de batterijblokken te openen. U loopt het risico van ontploffing indien lithium-ion-bat terijen verkeerd worden gemanipuleerd!
- Beschadigde batterijpacks mogen niet meer gebruikt worden en moeten zo snel mogelijk weggegooid worden.
- Indien u vaststelt dat de snoeren van de lader of andere onderdelen van het toestel beschadigd zijn, mogen deze niet meer worden gebruikt. Breng

geen wijzigingen aan het toestel aan en gebruik het niet voor andere doeleinden dan deze waarvoor het werd gemaakt. Laat batterijpacks enkel door de fabrikant repareren. Schade aan de lader of de snoeren van de lader kan niet gerepareerd worden. Gooi de lader weg in een verzamelpunt voor elektronisch afval en respecteer de regels ter zake!

- Voor vragen of problemen kunt u zich tot de verkoper of tot de fabrikant richten.
- Gooi de S-Pack-batterijen niet in het vuur, dit kan ontploffingsrisico inhouden!

BESCHRIJVING VAN HET TOESTEL**S-Pack-batterijen**

- Drukknop op de batterij die u aan de warmtesok vastklemt (1.1 - 3.2)
- Weergave van de warmte-intensiteit 1 / 2 / 3 (1.2)
- Eén knop om het warmteniveau te regelen (1.3) (zie Gebruiksaanwijzing p3)

USB-lader

- USB-lader (2.1)
- Laadindicator (2.2)

- Als optie, universele lader 5V/2A (met adapters volgens de norm van het land (2.5))

TECHNISCHE SPECIFICATIES

Universele lader* (met adapters volgens de norm van het land)	Binnen: 100V-240V - (50-60 Hz), max. 300 mA	Uitgang: 5V / 2000 mA
Lader USB Therm-ic **	Binnen: 5V max. 2000 mA	Uitgang: 4.2V / 2000 mA
Batterij 7001	Uitgang: 3.7 V / 1400 mAh	
Batterij 1200	Uitgang: 3.7V / 2400 mAh	
Batterij 1400	Uitgang: 3.7V / 2800 mAh	

* Als optie: onderdeel beschikbaar bij Therm-ic

** Beschikbaar in de handel of als onderdeel bij Therm-ic

INBEDRIJFSTELLING EN LADEN VAN DE S-PACK-BATTERIJEN

Belangrijke opmerking:

Het is noodzakelijk de S-PACK-batterijen op te laden voor u het toestel voor het eerst in gebruik neemt!

Werkwijze voor het laden via USB:

1. Sluit de lader aan op een USB-stekker. Het laadlampje (2.2) wordt groen. Schuif de twee S-PACK-batterijen vervolgens in het laadcompartiment van de lader (2.4), rekening houdend met de grafische voorstelling op de lader, die de juiste oriëntatie weergeeft. De S-PACKS kunnen in elke willekeurige modus geladen worden. Het laden start automatisch en het laadlampje (2.2) blijft rood tijdens het laden.
2. Wanneer de S-PACKS volledig geladen zijn houdt het laden automatisch op en wordt het LED-lampje (f2.2) groen.
3. Verwijder beide S-PACKS uit het laadcompartiment.
4. Wanneer de S-PACK-batterijen opgeladen zijn, gaan de batterijen automatisch naar STOP-modus.

Als optie: Voorbereiding van de universele lader. Breng de in uw land aangewezen adapter in de ruimte aan de achterkant van de lader, tot u een klik hoort.

Belangrijke mededeling:

- Laad de S-PACKS na elk gebruik. Zo verlengt u de levensduur van de batterijen en blijft het toestel werken.
- De batterij bestaat uit lithium-ion-cellen en kan opgeladen in elke willekeurige toestand. U moet ze dus niet langer helemaal leeg maken voor u ze opnieuw oplaadt.
- De S-PACKS mogen zich in elke willekeurige toestand bevinden wanneer u het laadproces herneemt. (STOP, START)
- De volledige capaciteit van de batterijen kan slechts worden gehandhaafd indien ze na het laden losgekoppeld worden van de lader.

Laadduur:

Batterijen	S-Pack 700	S-Pack 1200	S-Pack 1400
Laadtijd	-3.30 uur	-5.00 uur	-6.00 uur

Hou er rekening mee dat op de helft van de hierboven vermelde laadtijd is de batterij al voor ongeveer 75% van haar maximale capaciteit geladen (snel laadproces). Laboratoriumtest uitgevoerd met de universele USB-lader Therm-ic (als optie). Bijgevolg wordt de opwarmtijd enkel ter informatie meegedeeld. Dit is niet contractueel bindend.

VEILIGHEIDSFUNCTIES

- Antikortsluiting: In geval van kortsluiting ter hoogte van het stopcontact of het verwarmingselement, inactiveert het geïntegreerde elektronische systeem de S-PACKS. Wanneer de kortsluiting is weggevoerd en de S-PACKS werden losgekoppeld in het laadcompartiment, zijn ze opnieuw operationeel.
- Bescherming tegen overbelasting en ontlading: het geïntegreerde elektronische systeem van de S-Pack-batterijen garandeert een onmiddellijke bescherming tegen overbelasting en ontlading.

GEBRUIK VAN DE S-PACK-BATTERIJEN

- Trek de verwarmingssokken aan.
- Druk op de drukknopen van de S-PACKS tot u een

klik hoort (3.2).

- De S-packs kunnen geregeld worden met de ene knop (3.2/ 1.3) of via Bluetooth®, als u de bijhorende mobiele applicatie Therm-ic downloadt.

BELANGRIJK: GEBRUIKSADVIEZEN

- Laat het maximale verwarmingsvermogen niet langer dan enkele minuten actief; een langer gebruik houdt het risico dat de temperatuur overdreven hoog wordt en brandwonden veroorzaakt.
- Stel de S-PACKS altijd in op een laag of gemiddeld vermogen, zodat u een aangename warmte voor de voeten behoudt (de verwarming moet bijna onopgemerkt blijven).
- De optimale verwarmingstijd is bereikt wanneer de sokken, schoenen of zolen droog zijn.
- Gebruik de verwarmingsrok en de verwarmende binnenzool nooit samen, om oververhitting te voorkomen - risico van brandwonden!

FUNCTIEBESCHRIJVINGEN

S-Pack zonder Bluetooth®

De S-PACK-batterijen zijn voorzien van 4 modi: STOP - NIVEAUS 1,2,3. Deze modi worden aangeduid met een lichtje volgens het verwarmingstempo, waarbij het aantal flitsen overeenkomt met het geselecteerd verwarmingsniveau. Het verwarmingsvermogen van de S-PACKS kan ingesteld worden op 3 niveaus (level1, level2, level3), dankzij een bedieningszone met één knop (1.2). De S-PACK-batterijen zijn uitgeschakeld wanneer het LED-lampje met de verwarmingsintensiteit ook uit is.

S-Pack bluetooth®

Gebruik van de Bluetooth®-applicatie: volg de instructies door de applicatie te downloaden.

Meer informatie op www.therm-ic.com.

AAN (ON):

- Druk lang (ong. 3 seconden) op de functietoets om de S-PACKS in te stellen op het laagste niveau. Als u langer dan 6 seconden op de knop duwt, gaat het systeem in beveiligingsmodus en wordt het uitgeschakeld.

AFSTELLING:

- Een keer drukken (ong. 1 seconde) op de functie-toets verhoogt het verwarmingsvermogen (Level 1, Level 2, Level 3).
- Niveau 1 (Level 1): 1 flits, laag verwarmingsvermogen.
- Niveau 2 (Level 2): 2 flitsen, gemiddeld verwarmingsvermogen.
- Niveau 3 (Level 3): Constant lichtje, hoog verwarmingsvermogen. Als de waakmodus niet geactiveerd is. Anders activeert u het systeem opnieuw.

WAAKMODUS (LOCK):

- Indien er gedurende 10 seconden geen actie wordt uitgevoerd op de knop, gaat het systeem naar waakmodus.
Als u een keer drukt (ong. 1 seconde) op de functie-toets, gaat u terug naar het verwarmingsniveau dat u ervoor hebt geselecteerd (UNLOCK).

UIT (OFF):

- Om de S-Packs uit te schakelen, drukt u lang (3 seconden) op de functietoets, tot het lampje van het verwarmingsniveau uit gaat (1.2).

VERWARMINGSVERMOGEN EN -DUUR

Onderstaande tabel geeft ter informatie de max. temperatuur en de verwarmingsduur van de niveaus weer, regelbaar met de functietoetsen.

Niveaus	S-Pack 700	S-Pack 1200	S-Pack 1400
1	6-8 uur	12-14 uur	14-16 uur
2	4-5 uur	5.30-7.30 uur	6-8 uur
3	1.45-2.15 uur	3.45-4.15 uur	4.30-5.00 uur

De verwarmingsduur per lading hangt af van de geselecteerde verwarmingsintensiteit, de omgevingstemperatuur, de batterijen, het laadniveau en de leeftijd van de batterijen.

SYNCHRONISATIE VAN DE Bluetooth®-S-PACKS

Gratis Bluetooth®-applicatie: Beschikbaar op Android en iOS. Download de applicatie op Android of iOS, en volg de instructies van de applicatie.
Meer informatie op www.therm-ic.com.

ONDERHOUD, BEWARING EN ONDERHOUD VAN DE S-PACKS

Om de levensduur van de S-PACK-batterijen zoveel mogelijk te verlengen, bevelen we u aan ze op een koele plaats te bewaren (van 5°C / 41° F tot 20°C / 68°F) nadat ze voor de helft. De S-PACKS moeten bewaard worden nadat ze werden geïnactiveerd (weergave van de behaald opwarming (1.2)) en koppel de verwarmingssok los van de lader.

Wanneer u de S-PACKS langdurig bewaart, moeten ze afgeladen worden, vervolgens voor minstens de helft worden opgeladen, minstens om de 6 maanden (lading gedurende ongeveer 1/3 van de in de laadtijdtabel weergegeven tijd). Zo behouden de batterijen hun maximale prestaties jarenlang!

Indien nodig maakt u de onderdelen schoon met een licht vochtige zachte doek en een zacht reinigingsmiddel.

Opgelet:

Voor elke reiniging moet u de lader uit het stopcontact halen.

WEGGOOIEN

- Wanneer het toestel op het einde van zijn levenscyclus gekomen is, moet u het samen met zijn verpakking weggoaien, rekening houdend met de regels rond milieubescherming.
- Gooi de lader en de S-PACKS niet bij het huishoudelijke afval, maar dien ze in bij een verzamelpunt voor elektronisch afval.
- De verpakkingsmaterialen zijn recycleerbare grondstoffen. Vertrouw ze toe aan een recyclagecentrum.
- De S-PACK-batterijen moeten in een verzamelpunt worden ingediend.
- Voor meer informatie kunt u de bevoegde autoriteiten raadplegen.

ACCESSOIRES EN VERVANGONDERDELEN

Indien u later toebehoren of vervangonderdelen koopt, moet u verplicht de exacte benaming van het Therm-ic-model omschrijven. Het beste is het te vervangen onderdeel bij uw verkoper te brengen. We bieden u een groot aantal toebehoren aan. Alle artikelen (toebehoren en vervangonderdelen)

zijn ook apart beschikbaar. Voor meer informatie raadpleegt u de site www.therm-ic.com en uw gespecialiseerde verkoper.

Onder voorbehoud van wijzigingen.

Dit product beantwoordt aan de toepasselijke wetten en richtlijnen.



GARANTIE

Als fabrikant bieden we voor dit product een garantieperiode van twee jaar na datum van aankoop.

Binnen deze garantieperiode zetten we alle defecten die voortvloeien uit fouten in het materiaal of de fabricatie recht.

Dit doen we gratis, ofwel door reparatie of door ruiling van het toestel, door ons te bepalen.

Het volgende is niet inbegrepen in de garantie: schade veroorzaakt door onaangepast gebruik; normale slijtage die slechts een kleine impact heeft op de waarde of bruikbaarheid van het toestel.

De garantie wordt ongeldig indien met het toestel geknoeid werd door niet-erkende personen of indien andere onderdelen dan originele Therm-ic-onderdelen werden gebruikt

OPGELET

Verwijder de batterij uit de sok voor u ze in de machine wast

Uw sokken wassen.



De batterijen zijn niet waterdicht en kunnen slechts korte tijd waterbestendig blijven.

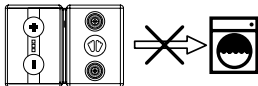

Índice:

Introdução	60
Conteúdo da embalagem	61
Instruções de segurança	61
Descrição do aparelho	62
Especificações técnicas	63
Primeira utilização e carregamento das baterias S-Pack	63
Funções de segurança	64
Utilização das baterias S-Pack	64
Conselhos importantes de utilização	65
Descrição das funções	65
Potência e duração do aquecimento	66
Sincronização das S-Pack Bluetooth®	66
Manutenção, armazenamento e cuidados a ter com as baterias S-Pack	67
Eliminação	67
Acessórios e peças sobresselentes	67
Garantia	68

ARMAZENAMENTO E CUIDADOS A TER COM AS BATERIAS DE IÕES DE LÍTIO

*Carregar completamente antes de cada utilização.
Armazenamento:*

1. *Antes de armazenar as baterias, descarregá-las e carregá-las até metade (consultar o manual de utilização) - NÃO CARREGAR COMPLETAMENTE.*
2. *Desligar os conjuntos das baterias S-Pack e desligá-los do carregador e da palmilha.*
3. *Armazenar num local fresco e seco entre 5 oC e 20 oC.*
4. *Evitar períodos de não utilização prolongados. Em caso de armazenamento prolongado, descarregar as baterias e carregá-las até metade, todos os 6 meses.*

O correto armazenamento das baterias permite obter a potência e longevidade máximas.

Encontra informações suplementares no manual de utilização.

INTRODUÇÃO

Parabéns pela compra das suas baterias S-PACK. Leia com atenção este manual de utilização antes de utilizar o aparelho. Guarde-o cuidadosamente e transfira-o aos outros utilizadores.

As baterias S-PACK fornecem a energia para as meias Therm-ic PowerSocks.

CONTEÚDO DA EMBALAGEM

Tenha em consideração o nome do modelo do seu S-PACK.

S-Pack 700

2 Baterias S-Pack 700 (recarregáveis)
1 Carregador USB S-Pack Therm-ic

S-Pack 1200

2 Baterias S-Pack 1200 (recarregáveis)
1 Carregador USB S-Pack Therm-ic

S-Pack 700 Bluetooth®

2 Baterias S-Pack 700 Bluetooth® (recarregáveis)
1 Carregador USB S-Pack Therm-ic

S-Pack 1400 Bluetooth®

2 Baterias S-Pack 1400 Bluetooth® (recarregáveis)
1 Carregador USB S-Pack Therm-ic

Em opção: 1 Carregador universal 5V/2A Thermic (com adaptadores segundo a norma do país).

Nota: Alguns modelos não estão disponíveis em determinados países.

Aplicação gratuita Bluetooth®: Disponível para Android e iOS. Transfira a aplicação para Android ou iOS, e siga as instruções da aplicação.

Para mais informações visite www.therm-ic.com.

INSTRUÇÕES DE SEGURANÇA

Consignes générales de sécurité :

- Este aparelho não está adaptado a pessoas (incluindo crianças) com capacidades psíquicas, sensoriais ou intelectuais limitadas, nem a pessoas sem experiência e/ou conhecimentos, a menos que estas pessoas estejam sob a vigilância de uma pessoa que garanta a sua segurança ou lhes tenha fornecido instruções sobre o seu modo de funcionamento.
- Supervisionar as crianças a fim de garantir que não brincam com o aparelho.
- Se não estiver apto a sentir o calor ou o frio de forma precisa (diabéticos, deficientes, etc.), solicite a opinião do seu médico antes de utilizar o aparelho.

- Controlar regularmente os pés para verificar que não apresentam vermelhidão. Pode sofrer queimaduras em caso de exposição ao calor excessivo durante muito tempo. Desta forma, as crianças só devem utilizar este aparelho sob a vigilância e a responsabilidade de um adulto.
- Este aparelho não deve ser utilizado para aquecer animais.

IMPORTANT :

Utilizar para o carregamento apenas o carregador USB Therm-ic ou o carregador universal Therm-ic 5V/2A fornecido (em opção) Foi concebido para ser utilizado no interior e não deve ser exposto à humidade.

- Pode provocar uma explosão em caso de manipulação inadequada das baterias de íões de lítio!
- Os conjuntos de baterias danificados não devem ser utilizados e devem ser eliminados o mais rapidamente possível.
- Se constatar que os cabos do carregador ou de outras peças do aparelho estão danificados, os mesmos não devem ser utilizados. Não faça

modificações no aparelho e não o utilize para outra função que não seja a prevista. Os conjuntos de baterias devem ser reparados apenas pelo fabricante. Os danos que ocorram no carregador ou nos cabos não podem ser reparados. Elimine o carregador num ponto de recolha de resíduos eletrónicos respeitando as regras aplicáveis!

- Se tiver qualquer dúvida ou problema, contacte o seu revendedor ou o fabricante.
- Não eliminar as baterias S-Pack numa fonte de fogo uma vez que podem explodir!

DESCRIÇÃO DO APARELHO

Baterias S-Pack

- Botão de pressão na bateria que é engatado na meia de aquecimento (1.1 3.2)
- Visualização do nível de calor 1 / 2 / 3 (1.2)
- Botão único para a regulação do nível de calor (1.3) (cf. Manual de utilização p. 3)

Carregador USB

- Carregador USB (2.1)

- Indicador de carregamento (2.2)
- Em opção, carregador universal 5V/2A (com adaptadores segundo a norma do país) (2.5).

ESPECIFICAÇÕES TÉCNICAS

Carregador universal* (com adaptadores segundo a norma do país)	Entrada: 100V-240V - (50-60 Hz), máx. 300 mA	Saída: 5V / 2000 mA
Carregador USB Therm-ic **	Entrada: 5V máx. 2000 mA	Saída: 4.2V / 2000 mA
Bateria 7001	Saída: 3.7 V / 1400 mAh	
Bateria 1200	Saída: 3.7V / 2400 mAh	
Bateria 1400	Saída: 3.7V / 2800 mAh	

* Em opção: peça sobresselente disponível na Therm-ic

** Disponível no comércio ou como peça sobresselente na Therm-ic

PRIMEIRA UTILIZAÇÃO E CARREGAMENTO DAS BATERIAS S-PACK

Nota importante:

é necessário carregar as baterias S-PACK antes da primeira utilização!

Processo de carregamento USB:

1. Ligar o carregador a uma tomada USB. O indicador luminoso de carregamento (2.2) acende a verde. Depois, colocar as duas baterias S-PACK no compartimento de carregamento do carregador (2.4) considerando o gráfico no carregador que indica a orientação correta. As S-PACK podem ser carregadas em qualquer modo. O carregamento começa automaticamente e o indicador luminoso de carregamento (2.2) permanece aceso a vermelho durante o carregamento.
2. Quando as S-PACK estão completamente carregadas, o carregamento para automaticamente e o LED do indicador luminoso de carregamento (f. 2.2) fica verde.
3. Retire as duas S-PACK do compartimento de carregamento.
4. Depois de as S-PACK estarem carregadas, as baterias passam automaticamente para o modo DESLIGADO.

Em opção: Preparação do carregador universal
Introduza o adaptador adaptado ao seu país no alojamento situado na traseira do carregador até que encaixe de forma audível.

Nota importante:

- Carregue as S-PACK depois de cada utilização. Isto permite aumentar a longevidade das baterias e manter o aparelho em bom estado de funcionamento.
- A bateria é composta por células de íões de lítio e pode ser carregada com qualquer nível de carga. Por isso, não é necessário descarregá-la completamente antes de a carregar.
- As S-PACK podem estar em qualquer estado de funcionamento durante o arranque do procedimento de carregamento. (DESLIGADO, LIGADO).
- A capacidade total da carga das baterias só pode ser mantida quando estas são desligadas do carregador depois do carregamento.

Duração do carregamento:

Baterias	S-Pack 700	S-Pack 1200	S-Pack 1400
Tempo de carregamento	-3h30	-5h00	-6h00

De notar que quando é atingido metade do tempo aqui mencionado, a bateria já está carregada a 75% da sua capacidade máxima (processo de carregamento rápido). Teste de laboratório realizado com o carregador universal USB Therm-ic (em opção). Assim, os tempos de aquecimento referidos são fornecidos a título indicativo e não são contratuais.

FUNÇÕES DE SEGURANÇA

- Anti-curto-circuito: Em caso de curto-circuito na ficha ou no elemento de aquecimento, a eletrónica integrada desativa as S-PACK. Quando o curto-circuito tiver sido eliminado e as S-PACK novamente ligadas no compartimento de carregamento, voltam a estar operacionais.
- Proteção contra a sobrecarga e o descarregamento: a eletrónica integrada nas baterias S-PACK garante uma proteção em tempo real contra as sobrecargas e os descarregamentos.

UTILIZAÇÃO DAS BATERIAS S-PACK

- Calce a meias de aquecimento.
- Prima os botões de pressão das S-PACK até ouvir

um clique (3.2).

- As S-Pack podem ser controladas com um único botão (3.2/ 1.3) ou com o bluetooth® transferindo a aplicação móvel Thermic compatível.

IMPORTANTE: CONSELHOS DE UTILIZAÇÃO

- Deixar a potência de aquecimento máxima ativada apenas durante alguns minutos; uma utilização prolongada pode elevar a temperatura de forma excessiva e resultar em queimaduras.
- Regular sempre as S-PACK para um nível de potência baixo ou médio para manter um calor confortável para os pés (o aquecimento deve ser praticamente impercetível).
- Regular sempre as S-PACK para um nível de potência baixo ou médio para manter um calor confortável para os pés (o aquecimento deve ser praticamente impercetível).
- Nunca utilize a meia de aquecimento e a palmilha interior de aquecimento ao mesmo tempo para evitar um calor excessivo – risco de queimadura!

DESCRIÇÃO DAS FUNÇÕES

S-Pack sem bluetooth®

As baterias S-PACK possuem 4 modos: DESLIGADO - NÍVEIS 1, 2, 3. Estes modos são assinalados por um indicador luminoso de velocidade de aquecimento. O número de vezes que o LED pisca indica o nível de aquecimento selecionado. A potência de aquecimento das S-PACK pode ser regulada em 3 níveis (Level 1, Level 2, Level 3), graças a uma zona de comando com um botão único (1.2). As baterias S-PACK estão desligadas quando o LED do nível de aquecimento também está desligado.

S-Pack bluetooth®

Utilização da aplicação Bluetooth®: siga as instruções de transferência da aplicação. Para mais informações visite www.therm-ic.com.

LIGADO (ON):

- Premir durante cerca de 3 segundos o botão de função para regular as S-PACK no nível de aquecimento mais baixo. Se premir o botão durante mais de 6 segundos o mesmo passa para o modo de segurança e desliga-se.

REGULAÇÃO:

- Uma pressão de cerca de 1 segundo no botão de função aumenta a potência de aquecimento (Level1, Level 2, Level 3).
- Nível 1 (Level 1): 1 impulso de luz, potência de aquecimento baixa.
- Nível 2 (Level 2): 2 impulsos de luz, potência de aquecimento média.
- Nível 3 (Level 3): Luz constante, potência de aquecimento elevada. Sob condição de que o modo em espera não esteja ativado, caso contrário ative o sistema.

MODO EM ESPERA (LOCK):

- Se não for realizada nenhuma ação no botão durante 10 segundos, o botão passa para o modo em espera. Uma simples pressão (cerca de 1 segundo) no botão de função, permite voltar ao nível de aquecimento anteriormente selecionado (UNLOCK).

DESLIGADO (OFF):

- Para desligar as S-Pack, prima durante 3 segundos o botão de função até que o indicador luminoso do nível de aquecimento se apague (1.2).

POTÊNCIA E DURAÇÃO DO AQUECIMENTO

A tabela seguinte especifica, a título indicativo, a temperatura máx. e a duração de aquecimento dos níveis reguláveis utilizando os botões de função.

Níveis	S-Pack 700	S-Pack 1200	S-Pack 1400
1	6-8 h	12-14 h	14-16 h
2	4-5 h	5h30-7h30	6-8 h
3	1h45-2h15	3h45-4h15	4h30-5h00

A duração do aquecimento por carregamento depende da velocidade de aquecimento selecionada, da temperatura ambiente, das baterias e do seu nível de carga e idade.

SINCRONIZAÇÃO DAS S-PACK Bluetooth®

Aplicação gratuita Bluetooth®: Disponível para Android e iOS. Transfira a aplicação para Android ou iOS, e siga as instruções da aplicação. Para mais informações visite www.therm-ic.com.

MANUTENÇÃO, ARMAZENAMENTO E CUIDADOS A TER COM AS S-PACK

A fim de prolongar ao máximo a duração de vida das baterias S-PACK, recomendamos que as armazene num local fresco (entre 5 °C/41 °F a 20 °C/68 °F), depois de as ter carregado até metade. As S-PACK devem ser armazenadas depois de terem sido desativadas (visualização da velocidade de aquecimento desligada) (1.2)) e desligadas da meia de aquecimento e do carregador.

Durante um armazenamento prolongado, as S-PACK devem ser descarregadas e depois carregadas até metade pelo menos todos os 6 meses (carregamento durante cerca de 1/3 do tempo indicado na tabela dos tempos de carregamento). Desta forma, as baterias conservam o seu desempenho máximo durante vários anos!

Se necessário, limpe as peças utilizando um pano suave ligeiramente húmido e um produto de limpeza suave.

Atenção:

Antes de cada limpeza, desligue o carregador da tomada.

ELIMINAÇÃO

- Quando o aparelho chegou ao fim de ciclo de vida, elimine-o com a respetiva embalagem cumprindo as regras de proteção do ambiente.
- Não elimine o carregador e as S-PACK juntamente com o lixo doméstico, eliminando-as antes num ponto de recolha de resíduos eletrónicos.
- Os materiais da embalagem são fabricados em matérias-primas recicláveis. Entregue-os a um centro de reciclagem.
- As baterias S-PACK devem ser colocadas num ponto de recolha.
- Para mais informações, consulte as autoridades competentes.

ACESSÓRIOS E PEÇAS SOBRESSELENTES

Se adquirir posteriormente acessórios ou peças sobresselentes, deve obrigatoriamente especificar a designação exata do modelo Therm-ic. O melhor será levar a peça a trocar ao seu revendedor.

Temos uma grande quantidade de acessórios disponíveis. Todos os artigos (acessórios e peças sobresselentes) também estão disponíveis separada-

mente. Para mais informações, consulte o sítio Web www.therm-ic.com e o seu revendedor especializado.

Sob reserva de modificações.

Este produto está em conformidade com as leis e diretivas aplicáveis.



GARANTIA

Como fabricante, oferecemos uma garantia para este produto de dois anos a partir da data de aquisição. No âmbito deste período de garantia resolveremos quaisquer defeitos que resultem de falhas no material ou de fabrico, gratuitamente, quer reparando ou trocando o dispositivo, conforme o que o cliente desejar.

O seguinte não está incluído na garantia: danos causados por uma utilização desadequada, desgaste normal com impacto menor no valor ou usabilidade do dispositivo.

A garantia é cancelada e anulada se o dispositivo for alterado com partes não autorizadas, ou se forem

utilizadas peças sobresselentes que não sejam originais THERM-IC.

ATENÇÃO

Retirar a bateria da meia antes da lavagem na máquina

Lavagem das meias



As baterias não são estanques, podem resistir à água apenas por uma duração limitada.

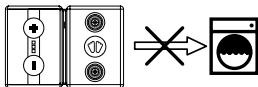

Innehållsförteckning:

Inledning	69
I förpackningen ingår	70
Säkerhetsföreskrifter	70
Beskrivning av apparaten	71
Tekniska specifikationer	71
Ibruktage och laddning av S-Pack batterierna	72
Säkerhetsfunktioner	73
Användning av S-Pack batterierna	73
Viktiga användningsråd	73
Beskrivning av funktionerna	74
Effekt och uppvärmningstid	75
Synkronisering av Bluetooth® S-Pack	75
Underhåll, förvaring och skötsel av S-Pack batterierna	75
Bortskaffning	76
Tillbehör och reservdelar	76
Garanti	76

FÖRVARING OCH UNDERHÅLL AV LITIJONBATTERIER

Ladda helt upp före varje användning.

Förvaring:

- 1. Innan du ställer undan batterierna, ladda ur dem och ladda dem halvvägs igen (se bruksanvisningen) - LADDA INTE FULLT*
 - 2. Stäng av S-Pack batterierna och koppla loss dem från laddaren och sulan.*
 - 3. Förvara dem på en sval och torr plats mellan 5°C/41°F och 20°C/68°F*
 - 4. Undvik långa perioder utan användning. Om förvaringen blir lång, ladda ur batterierna och ladda dem halvvägs igen åtminstone var 6:e månad!*
- En korrekt förvaring av batterierna säkrar maximal effekt och livslängd.*
- Ytterligare information hittar du i bruksanvisningen.*

IINLEDNING

Tack för att du köpte dessa S-PACK batterier.

Läs noga igenom anvisningarna innan du sätter i gång apparaten. Spara dem omsorgsfullt och se till att andra användare läser dem.

S-PACK batterierna producerar energi för strumporna Therm-ic PowerSocks.

I FÖRPACKNINGEN INGÅR

Lägg noga på minnet namnet på din S-PACK modell.

S-Pack 700

2 S-Pack 700 batterier (uppladdningsbara)

1 S-Pack Therm-ic USB-laddare

S-Pack 1200

2 S-Pack 1200 batterier (uppladdningsbara)

1 S-Pack Therm-ic USB-laddare

S-Pack 700 Bluetooth®

2 S-Pack 700 Bluetooth® batterier (uppladdningsbara)

1 S-Pack Therm-ic USB-laddare

S-Pack 1400 Bluetooth®

2 S-Pack 1400 Bluetooth® batterier (uppladdningsbara)

1 S-Pack Therm-ic USB-laddare

I tillval: 1 universell 5V/2A Thermic laddare (med adapttrar enligt landets standard).

Obs!: Vissa modeller är inte tillgängliga i alla länder.
Gratis app från Bluetooth®: Tillgänglig på Android och

iOS. Ladda ned appen på Android eller iOS, och följ instruktionerna.

Mer information på www.therm-ic.com.

SÄKERHETSFÖRESKRIFTER

Allmänna säkerhetsföreskrifter:

- Denna apparat ska inte användas av personer (inklusive barn) med begränsade fysiska eller mentala förmågor eller brist på erfarenhet och/eller kunskap, om de inte övervakas eller får instruktioner gällande användningen av apparaten av en person som ansvarar för deras säkerhet.
- Barn bör övervakas så att de inte leker med batterierna.
- Om du inte kan känna varma eller kalla temperaturer exakt (diabetiker eller handikappade användare, etc.), rådfråga en läkare innan du använder produkten.
- Kontrollera regelbundet för att se om rodnader bildas på fötterna. Det finns risk för brännskador vid långvarig exponering för extrem värme. Följaktligen får barn använda denna apparat endast om de övervakas av en ansvarig vuxen.

- Denna apparat får inte användas för att värma djur.

VIKTIGT:

Använd för laddning endast USB Therm-ic laddaren eller den levererade universella Therm-ic 5V/2A laddaren (i tillval). Den är avsedd för användning inomhus och får inte utsättas för fukt.

- Försök aldrig öppna batteripaketen. Det finns en explosionsrisk om litiumjonbatterierna hanteras olämpligt!
- Skadade batterier får inte användas och måste bortskaffas så snart som möjligt.
- Om du upptäcker att laddarens kablar eller andra delar av apparaten är skadade, får den inte användas. Ändra inte denna artikel och använd den endast för de ändamål den är avsedd för. Batterierna ska repareras endast av tillverkaren. Skador på laddaren eller dess kablar kan inte repareras. Lämna in laddaren på ett insamlingsställe för elektroniskt avfall enligt bestämmelserna i fråga om avfallshantering!
- Om du har frågor eller problem, vänd dig till återförsäljaren eller till tillverkaren.
- Kasta inte S-Pack batterierna i öppen eld: explosionsrisk!

BESKRIVNING AV APPARATEN

S-Pack batterier

- Tryckknapp på batteriet som kläms fast på värmestrumpan (1.1 3.2)
- Visning av värmenivån 1 / 2 / 3 (1.2)
- En enda knapp för inställning av värmenivån (1.3) (jfr Bruksanvisning s3)

USB-laddare

- USB-laddare (2.1)
- Laddningsindikator (2.2)
- I tillval universell 5V/2A laddare (med adaptrar enligt landets standard (2.5))

TEKNISKA SPECIFIKATIONER

Universell laddare* (med adaptrar enligt landets standard)	Ineffekt: 100V-240V - (50-60 Hz), max. 300 mA	Uteffekt: 5V / 2000 mA
--	---	------------------------

USB-laddare Therm-ic **	Ineffekt: 5V max. 2000 mA	Uteffekt: 4.2V / 2000 mA
Batteri 7001	Uteffekt: 3.7 V / 1400 mAh	
Batteri 1200	Uteffekt: 3.7V / 2400 mAh	
Batteri 1400	Uteffekt: 3.7V / 2800 mAh	

* I tillval: reservdel tillgänglig hos Therm-ic

** Tillgänglig i handeln eller som reservdel hos Therm-ic

IGÅNGSÄTTNING OCH LADDNING AV S-PACK BATTERIER

Viktig anmärkning:

Batterierna måste laddas före den första användningen!

USB-laddning:

1. Anslut laddaren till ett USB-uttag. Laddningslampan (2.2) lyser grönt. Placera sedan de två S-PACK

batterierna i laddningsfacket på laddaren (2.4), följ bilden på laddaren för att vara säker på att du placerar dem rätt. Batterierna kan laddas i vilket driftsläge som helst. Laddningen startar automatiskt och laddningsindikatorn (2.2) lyser rött under laddningen.

2. Då batterierna är fulladdade, avslutas laddningen automatiskt och laddningslampan (2.2) blir grön.
3. Ta ut båda batterierna ur laddningsfacket.
4. Efter att batterierna har laddats, övergår de automatiskt till frånslaget läge (AV).

Förbered den universella laddaren så här: Stick in adaptorn som motsvarar ditt land i utrymmet på laddarens baksida, ända tills du hör att den trycks fast.

Viktigt råd:

- Ladda upp S-PACK batterierna efter varje användning. Detta bidrar till en längre livslängd för batterierna och gör att anordningen alltid är klar för användning.
- Batteriet består av litiumjonceller och kan laddas i vilket tillstånd som helst. Därför behöver det inte längre laddas ur fullständigt, innan det laddas upp.

- Vid start av laddningen kan S-PACK batterierna vara i vilket driftsläge som helst. (AV, PÅ)
- Den maximala laddningskapaciteten hos batterierna kan behållas endast om batterierna tas ut ur laddaren efter att laddningen slutförts.

Laddningstider:

Batterier	S-Pack 700	S-Pack 1200	S-Pack 1400
Laddningstid	-3tim30min	-5tim00min	-6tim00

Lägg märke till att vid hälften av ovannämnda laddningstid batteriet redan har laddats till cirka 75% av sin maximala kapacitet (snabb laddning). Test i laboratorium utfört med den universella USB-laddaren från Therm-ic (i tillval).

Därför ges uppvärmningstiderna endast i upplysnings syfte och är inte bindande.

SÄKERHETSFUNCTIONER

- Mot kortslutningar: Vid kortslutning som uppstår vid uttaget eller värmeelementet, inaktiveras batterierna av den inbyggda elektroniken. När

kortslutningen har eliminerats och batterierna åter anslutits i laddningsfacket, kan de användas på nytt.

- Skydd mot överlast och urladdning: den inbyggda elektroniken i batterierna skyddar i realtid mot överlast och urladdningar.

ANVÄNDNING AV S-PACK BATTERIERNA

- Ta på dig värmestrumporna.
- Tryck på två knapparna på S-PACK batterierna tills du hör ett klick (3.2).
- S-Pack batterierna kan styras med knappen (3.2/ 1.3) eller med Bluetooth® genom att ladda ned den kompatibla Thermic mobilapplikationen.

VIKTIGT: ANVÄNDNINGSRÅD

- Låt inte batterierna vara inställda på maximal värme i mer än några minuter; förlängd användning kan få temperaturen att stiga extremt och förorsaka brännskador.
- Ställ alltid in S-PACK batterierna på låg eller måttlig värme för att upprätthålla en behaglig temperatur för fötterna (värmeeffekten ska vara nästan omärkbar).

- Optimal uppvärmningstemperatur har nåtts när strumporna, skorna eller sulorna är torra.
- Använd aldrig värmestrumporna på samma gång som värmesulor, för att undvika extrem värme: risk för brännskador!

BESKRIVNING AV FUNKTIONERNA

S-Pack utan bluetooth®

S-PACK batterierna har 4 funktionslägen: AV - NIVÅER 1,2,3. Dessa funktionslägen signaleras av en indikator som visar värmeeffekten, där antalet blinkningar motsvarar önskad värmenivå. Uppvärmningseffekten i batterierna kan ställas in på 3 nivåer (level1, level2, level3), tack vare en manöverzon med en enda knapp (1.2). Batterierna är avstängda när dioden för värmenivån är avstängd.

S-Pack bluetooth®

Användning av Bluetooth®-appen: följ instruktionerna vid nedladdningen.

Mer information på www.therm-ic.com.

PÅ (ON):

- Tryck länge (ca 3 sekunder) på funktionsknappen för att ställa in S-PACK batterierna på lägsta värmenivån. Efter 6 sekunders tryckning övergår knappen till säkerhetsläge och släcks.

INSTÄLLNING:

- Varje tryckning (ca 1 sekund) på funktionsknappen ökar värmeeffekten (Level1, Level 2, Level 3).
- Nivå 1 (Level 1): 1 blinkning, låg värmeeffekt.
- Nivå 2 (Level 2): 2 blinkningar, medelhög värmeeffekt.
- Nivå 3 (Level 3): Fast sken, hög värmeeffekt. På villkor att standbyläge inte aktiverats, i så fall måste systemet sättas i gång.

STANDBYLÄGE (LOCK):

- Om knappen inte manövreras under 10 sekunder, övergår den till standbyläge. En enda tryckning (ca 1 sekund) på funktionsknappen, återställer den värmenivå som valdes tidigare (UNLOCK).

AV (OFF):

- Stäng av S-Pack batterierna genom att trycka länge (3 sekunder) på funktionsknappen ända tills indikatorn för värmenivå släcks (1.2).

EFFEKT OCH UPPVÄRMNINGSTID

Följande tabell anger upplysningsvis max. temperatur och uppvärmningstid för nivåerna, som kan ställas in med funktionsknapparna.

Nivåer	S-Pack 700	S-Pack 1200	S-Pack 1400
1	6-8 tim	12-14 tim	14-16 tim
2	4-5 tim	5tim30min 7tim30min	6-8 tim
3	1tim45min 2tim15min	3tim45min 4tim15min	4tim30min 5tim00min

Uppvärmningstiden beror på den valda värmeeffekten, omgivande temperatur, batterierna, deras laddningsnivå och ålder.

SYNKRONISERING AV Bluetooth® S-PACK

Gratis Bluetooth®-app: Tillgänglig på Android och iOS. Ladda ned appen på Android eller iOS, och följ instruktionerna. Mer information på www.therm-ic.com.

UNDERHÅLL, FÖRVARING OCH SKÖTSEL AV S-PACK

För att förlänga batteriernas livslängd rekommenderar vi att ladda upp dem halvvägs och förvara dem på en sval plats (5°C/41°F-20°C/68°F). Innan förvaringen ska batterierna inaktiveras (visning av avstängd värmeeffekt (1.2)) och tas loss från värmestrumpan och laddaren.

Om förvaringen blir lång, kom ihåg att ladda ur S-PACK batterierna och sedan ladda dem halvvägs igen åtminstone var 6:e månad (Laddning under ca 1/3 av tiden som anges i tabellen över laddningstiderna). Detta låter batterierna behålla sin maximala effekt i flera år!

Vid behov kan du rengöra de olika delarna med en lätt fuktad tygduk och ett mildt rengöringsmedel.

Observera:

Ta loss laddaren ur strömuttaget före varje rengöring.

BORTSKAFFNING

- När apparaten når slutet av sin livscykel, ska bortskaffningen av den och dess förpackning ske enligt gällande bestämmelser i fråga om miljövård.
- Laddaren och S-PACK batterierna får inte kastas med vanligt hushållsavfall, de ska lämnas in på ett samlingsställe för elektroniskt avfall.
- Förpackningsmaterialen är återvinnbara råmaterial. Ta dem till en återvinningscentral.
- S-PACK batterierna ska lämnas in på ett insamlingsställe.
- Mer information får du av behöriga myndigheter.

TILLBEHÖR OCH RESERVDELAR

Om du vid en senare tidpunkt köper tillbehör eller reservdelar, behöver du veta det exakta namnet på den Therm-ic modell du har. Den bästa lösningen är att ta med den del som ska bytas till återförsäljaren.

Vi tillhandahåller ett stort antal tillbehör.

Alla artiklar (tillbehör och reservdelar) är även tillgängliga separat.

Mer information får du på webbplatsen www.thermic.com och av din specialiserade återförsäljare.

Med förbehåll för ändringar.

Denna produkt överensstämmer med gällande lagar och direktiv.



GARANTI

I egenskap av tillverkare garanterar vi denna produkt under en period på två år efter inköpsdatumet. Inom denna garantiperiod åtgärdar vi kostnadsfritt defekter orsakade av material- eller fabrikationsfel, genom att reparera eller byta ut enheten enligt vår bedömning.

Följande täcks inte av garantin: skada orsakad av felaktig användning; normalt slitage med föga effekt på enhetens värde eller användbarhet.

Garantirättigheterna upphör om enheten ändras

BRUKSANVISNING / SVENSKA

med otillåtna delar, eller om andra reservdelar än originaldelar från THERM-IC används.

VARNING

Kom ihåg att ta ut batteriet ur strumpan före maskintvätt.

Tvätta strumporna



Batterierna är inte vattentäta och är vattenbeständiga endast under en begränsad tid.

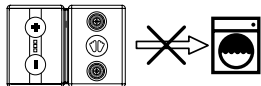

Innholdsfortegnelse:

Innledning	78
Innhold i pakken	79
Sikkerhetsinstruksjoner	79
Beskrivelse av produktet	80
Tekniske data	81
Første bruk og lading av S-pack-batteriene	81
Sikkerhetsfunksjoner	82
Bruke S-Pack-batteriene	82
Viktige råd for bruk	83
Beskrivelse av funksjonene	83
Varmeeffekt og varmetid	84
Synkronisering av S-Pack Bluetooth®	84
Vedlikehold, oppbevaring og service av S-pack-batteriene	84
Avfallshåndtering	85
Tilbehør og reservedeler	85
Garantien	85

SOM PRODUSENT, GARANTERER VI DETTE
PRODUKTET I TO ÅR ETTER KJØPSDATOEN

Lades helt opp før hver bruk.

Lagring:

1. Før batteriene lagres, må de lades ut og lades halvt opp igjen (se bruksanvisningen) – **DE MÅ IKKE LADES FULLT OPP.**
 2. Slå av S-Pack-batteripakkene og koble laderen fra sålen.
 3. Lagres kjølig og tørt mellom 5 °C/41 °F og 20 °C/65 °F.
 4. Unngå lange perioder med stillstand. Hvis batteriene ikke brukes over lengre tid, må de lades ut og lades halvt opp igjen hver 6. måned.
- Riktig lagring av batteriene bevarer maksimal ytelse og levetid.*
- Du finner mer informasjon i bruksanvisningen.*

INNLEDNING

Gratulerer med kjøpet av dine S-Pack-batterier. Vennligst les denne bruksanvisningen nøye før produktet tas i bruk. Bruksanvisningen må oppbevares og gis videre til andre brukere. S-Pack-batteriene leverer energi til Therm-ic Power-Socks-sokkene.

INNHold I PAKKEN

Vennligst dobbeltsjekk navnet på S-Pack-modellen du har kjøpt og les informasjonen som gjelder for denne.

S-Pack 700

2 S-Pack 700-batterier (oppladbare)
1 USB-lader S-Pack Therm-ic

S-Pack 1200

2 S-Pack 1200-batterier (oppladbare)
1 USB-lader S-Pack Therm-ic

S-Pack 700 Bluetooth®

2 S-Pack 700 Bluetooth®-batterier (oppladbare)
1 USB-lader S-Pack Therm-ic

S-Pack 1400 Bluetooth®

S-Pack 1400 Bluetooth®-batterier (oppladbare)
1 USB-lader S-Pack Therm-ic

Ekstra utstyr: 1 universallader 5V/2A Therm-ic (med adaptere tilpasset landets standard).

Merk: Enkelte modeller er ikke tilgjengelige i alle landene.

Gratis applikasjon for Bluetooth®: Tilgjengelig på Android og iOS. Last ned applikasjonen på Android eller iOS og følg instruksjonene for applikasjonen.

Les mer om dette på www.therm-ic.com.

SIKKERHETSINSTRUKSJONER

Generelle sikkerhetsinstruksjoner:

- Dette apparatet er ikke ment brukt av personer (inkludert barn) med nedsatte fysiske, sensoriske eller psykiske evner, eller personer uten tilstrekkelig erfaring og/eller kunnskaper, med mindre disse personene er under tilsyn fra en person som tar seg av deres sikkerhet eller som har gitt dem instruksjoner om sikker anvendelse av apparatet.
- Barn skal holdes under tilsyn slik at de ikke leker med apparatet.
- Hvis du ikke er i stand til å føle varmt og kaldt (diabetiker, funksjonshemmet osv.), be legen om råd før du bruker apparatet.

- Kontroller regelmessig at føttene dine ikke har blitt røde. Overdreven varme i lengre tid kan føre til forbrenninger. Derfor må barn kun bruke dette apparatet under tilsyn og ansvar fra en voksen.
- Dette apparatet må ikke brukes for å varme opp dyr.

VIKTIG:

Bruk kun medfølgende USB-lader fra Therm-ic. Ladingen er mer effektiv med universalladeren Therm-ic 5V/2A (ekstrautstyr). Laderen er laget for innendørs bruk, og må ikke utsettes for fuktighet.

- Prøv aldri å åpne batteripakkene. Feil håndtering av litium-ion-batteriene kan føre til en eksplosjon!
- Skadede batterier må ikke lenger brukes, og må kastes umiddelbart.
- Hvis du observerer skader på ladekablene eller andre deler av apparatet, må disse ikke lenger brukes. Ikke foreta endringer på apparatet eller bruk det til andre utilsiktede formål. Batteripakkene må kun repareres av produsenten. Skader

som oppstår på laderen eller ladekablene, kan ikke repareres. Kast laderen i samsvar med reglene og forskriftene om elektronisk avfall.

- Hvis du har spørsmål eller problemer, vennligst henvend deg til din leverandør eller produsenten.
- S-Pack-batteriene må ikke brennes da det kan føre til eksplosjonsfare.

BESKRIVELSE AV APPARATET**S-Pack-batterier**

- Trykknapp på batteriet kneppes på den oppvarmbare sokken (1.1 - 3.2)
- Visning av varmeinnstilling 1 / 2 / 3 (1.2)
- Knapp for justering av varmen (1.3) (se bruksanvisning s. 3)

USB-lader

- USB-lader (2.1)
- Ladestatus (2.2)
- Ekstrautstyr: universallader 5V/2A (med adaptere tilpasset landets standard) (2.5)

TEKNISKE DATA

Universallader* (med adaptere tilpasset landets standard)	Inngang: 100V-240V - (50-60 Hz), maks. 300 mA	Utgang: 5V / 2000 mA
Therm-ic USB-lader **	Inngang: 5V maks. 2000 mA	Utgang: 4.2V / 2000 mA
Batteri 7001	Utgang: 3.7 V / 1400 mAh	
Batteri 1200	Utgang: 3.7V / 2400 mAh	
Batteri 1400	Utgang: 3.7V / 2800 mAh	

* Ekstraustyr: tilbehør fra Therm-ic

** Fås fra butikken eller fra Therm-ic

FØRSTE BRUK OG LADING AV
S-PACK-BATTERIENE**Viktig merknad:**

S-Pack-batteriene må lades opp før de brukes for første gang.

Slik lader du med USB:

1. Koble laderen til en USB-kontakt. Ladelampen (2.2) lyser grønt. Skyv deretter de to S-Pack-batteriene i laderens laderom (2.4). Bildet på laderen angir riktig retning. S-Pack kan lades i hvilken som helst modus. Ladingen starter automatisk og ladelampen (2.2) lyser rødt i løpet av ladingen.
2. Når S-Pack-batteriene er full ladet, stopper ladingen automatisk og ladelampen (2.2) lyser grønt igjen.
3. Ta de to S-Pack-batteriene ut av laderommet.
4. Når S-Pack er ladet, går batteriene over til AV-modus.

Ekstraustyr: Forberedelse av universalladeren: Sett inn din landsspesifikke adapter i rommet bak på laderen inntil den låses på plass med et hørbart klikk.

Viktig merknad:

- Lad opp S-Pack etter hver bruk. Dette forlenger batterienes levetid og sikrer at apparatet alltid er klart til bruk.
- Batteriet består av litium-ion-celler og kan lades i hvilken som helst tilstand. Derfor trenger ikke batteriet å lades helt ut før det lades opp igjen.
- S-Pack-batteriene kan være i hvilken som helst driftsmodus ved ladingens oppstart. (AV, PÅ)
- Den fulle ladekapasiteten til S-Pack-batteriet kan kun opprettholdes hvis batteriet kobles fra laderen etter ladingen.

Ladetider:

Batterier	S-Pack 700	S-Pack 1200	S-Pack 1400
Ladetid	-3,5 timer	-5 timer	-6 timer

Merk at ved halve ladetiden angitt ovenfor, er batteriet allerede ladet opp til ca. 75 % av maksimal kapasitet (hurtiglading). Laboratorietest utført med USB Therm-ic universallader (ekstrautstyr).

Den angitte varmetiden er kun til informasjon og ikke bindende.

SIKKERHETSFUNKSJONER

- Kortslutningsvern: Hvis det oppstår en kortslutning ved kontakten eller varmeelementet, vil den integrerte elektroniske kretsen slå av S-Pack-batteriet. Etter at årsaken til kortslutningen er fjernet og S-Pack-batteriet er satt tilbake i laderommet igjen, er batteriet klart til bruk.
- Beskyttelse mot overlading og utlading: den integrerte elektroniske kretsen i S-Pack beskytter batteriet mot overlading og overdreven utlading mens det er i bruk.

BRUKE S-PACK-BATTERIENE

- Ta på de oppvarmbare sokkene.
- Trykk på trykknappene på S-Pack-batteriet inntil du hører at det klikker på plass (3.2).
- S-Pack-batteriet kan kontrolleres med knappen (3.2 / 1.3) eller med Bluetooth® ved å laste ned den kompatible applikasjonen for Thermic.

VIKTIG: RÅD FOR BRUK

- Ikke la maksimal varmeeffekt stå på i mer enn noen minutter av gangen. Lengre bruk risikerer å øke temperaturen overdrevent mye og forårsake skader.
- S-Pack-batteriene må alltid innstilles på lav eller middels effekt for å opprettholde en behagelig temperatur for føttene (du merker såvidt varmen).
- Optimal varmetemperatur er oppnådd når sokkene, skoene eller sålene er tørre.
- Aldri bruk den oppvarmbare sokken og den oppvarmbare innersålen samtidig da det kan føre til for høy varme - fare for forbrenning!

BESKRIVELSE AV FUNKSJONENE

S-Pack uten Bluetooth®

S-Pack-batteriene har 4 moduser: AV - NIVÅ 1, 2, 3. Disse modusene vises med varmeindikatoren på batteriet. Antall blink tilsvarer det aktuelle varmenivået. Varmeeffekten til S-Pack-batteriet kan innstilles på 3 nivåer (level 1, level 2, level 3) ved hjelp av en knapp (1.2). S-Pack-batteriene er slått av når varmelampen også er avslått.

S-Pack Bluetooth®

Slik brukes Bluetooth®-applikasjonen: last ned applikasjonen og følg instruksjonene.

Les mer om dette på www.therm-ic.com.

PÅ (ON):

- Trykk lenge (ca. 3 sekunder) på kontrollknappen for å innstille S-Pack på det laveste varmenivået. Hvis du trykker for lenge på knappen (mer enn 6 sekunder), går apparatet over til sikkerhetsmodus og slås av.

ULIKE INNSTILLINGER:

- Trykk kort (ca. 1 sekund) på kontrollknappen for å øke varmeeffekten (level 1, level 2, level 3).
- Nivå 1 (Level 1): 1 blink, lav varmeeffekt.
- Nivå 2 (Level 2): 2 blink, middels varmeeffekt.
- Nivå 3 (Level 3): Lampen lyser kontinuerlig, høy varmeeffekt. Dette forutsetter at systemet ikke er i dvalemodus, ellers må systemet aktiveres.

DVALEMODUS (LOCK):

- Hvis kontrollknappen ikke berøres i 10 sekunder, går knappen over til dvalemodus.

Trykk kort (ca. 1 sekund) på kontrollknappen for å gå tilbake til forrige valgte varmenivå (UNLOCK).

AV (OFF):

- Trykk lenge (3 sekunder) på kontrollknappen for å slå av S-Pack (1.2).

VARMEEFFEKT OG VARMETID

Tabellen nedenfor viser omtrentlig maksimal temperatur og varmetid for hvert nivå som kan innstilles med kontrollknappen.

Varmenivå	S-Pack 700	S-Pack 1200	S-Pack 1400
1	6-8 timer	12-14 timer	14-16 timer
2	4-5 timer	5,5,7,5 timer	6-8 timer
3	1t45min-2t15min	3t45min-4t15min	4,5-5 timer

Varmetiden for hver lading er avhengig av det valgte varmenivået, omgivelsestemperaturen, batteriene, deres ladenivå og alder.

SYNKRONISERING AV S-PACK Bluetooth®

Gratis applikasjon for Bluetooth®: Tilgjengelig på Android og iOS. Last ned applikasjonen på Android eller iOS og følg instruksjonene for applikasjonen. Les mer om dette på www.therm-ic.com.

VEDLIKEHOLD, OPPBEVARING OG SERVICE AV S-PACK-BATTERIENE

For å sikre S-Pack-batteriene en lang levetid anbefaler vi å lagre dem på et kjølig sted (fra 5 °C/41 °F til 20 °C/68 °F) etter å ha ladet dem halvt opp. S-Pack-batteriene må slås av (varmeinnstilling slått av (1.2)) og kobles fra den oppvarmbare sokken og laderen før de settes bort for lagring.

Hvis S-Pack-batteriene skal lagres lenge, må de utlades og lades halvt opp minst hver 6. måned (lading i ca. 1/3 av tiden som står i tabellen med ladetider). Slik bevarer batteriene sin maksimale ytelse i flere år.

Rengjør delene hvis dette trengs ved hjelp av en myk, lett fuktig klut og et mildt rengjøringsmiddel.

NB:

Laderen må alltid kobles fra kontakten før den rengjøres.

AVFALLSHÅNDTERING

- Når apparatet ikke lenger kan brukes, må det kastes sammen med emballasjen på en miljøvennlig måte i samsvar med gjeldende regler om dette.
- Laderen og S-Pack-batteriene må ikke kastes sammen med husholdningsavfall, men tas med til en gjenvinningsstasjon for elektronisk avfall.
- Emballasjematerialene består av råmaterialer som kan gjenvinnes. Ta dem med til en gjenvinningssstasjon.
- S-Pack-batteriene må leveres til en gjenvinningssstasjon.
- Kontakt myndighetene lokalt for mer informasjon om dette.

TILBEHØR OG RESERVEDELER

Hvis du senere kjøper tilbehør eller reservedeler, er det viktig at du oppgir den nøyaktige Therm-ic-modellen. Det beste er å vise leverandøren delen som

må byttes ut.

Vi tilbyr en lang rekke tilbehørsdeler. Alle artiklene (tilbehør og reservedeler) kan også kjøpes separat. Du finner mer informasjon på www.therm-ic.com eller hos din spesialistleverandør.

Det tas forbehold om endringer.

Dette produktet oppfyller gjeldende lover og retningslinjer.



GARANTIEN

Som produsent, garanterer vi dette produktet i to år etter kjøpsdatoen.

I løpet av denne garantiperioden vil vi kostnadsfritt avhjelpe feil som stammer fra feilaktig utstyr eller feilproduksjon, enten ved å rette eller omlevere gjenstanden, avhengig av hva vi bestemmer oss for. Følgende er ikke omfattet av garantien: skader forårsaket av feilaktig bruk, normal slitasje som i mindre grad har gått utover gjenstandens verdi eller brukbarhet.

BRUKSANVISNING / NORSK

86

Garantien faller bort hvis gjenstanden har blitt endret uten tillatelse, eller hvis det er brukt andre reservedeler enn de originale fra THERM-IC

ADVARSEL

Ta batteriet ut av sokken før den vaskes i maskin.

Vask av sokkene



Batteriene er ikke vanntette og vil kun motstå vann i begrenset tid.

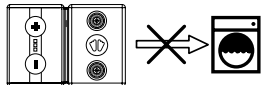

Povzetek:

Uvod	87
Vsebina embalaže	88
Varnostni napotki	88
Opis naprave	89
Tehnični podatki	89
Začetek uporabe in polnjenje baterij S-Pack	90
Varnostne funkcije	91
Uporaba baterij S-Pack	91
Pomembni napotki za uporabo	91
Opis funkcij	92
Moč in trajanje gretja	93
Sinhronizacija S-Pack Bluetooth®	93
Vzdrževanje, hranjenje in nega baterij S-Pack	93
Odstranitev	94
Dodatki in rezervni deli	94
Garancija	94

HRANJENJE IN NEGA LITIJ-IONIJSKIH BATERIJ

Pred vsako uporabo povsem napolniti.

Hranjenje:

- 1. Bateriji pred hranjenjem izpraznite in ju napolnite na polovico (glej navodila za uporabo) – NE POVSEM NAPOLNITI.*
 - 2. Ugasnite baterijske vložke S-Pack in jih izključite iz polnilnika in vložka.*
 - 3. Hranite na hladnem in suhem med 5°C/41°F in 20°C/68°F.*
 - 4. Izogibajte se daljšim obdobjem neuporabe. Pri daljšem hranjenju bateriji izpraznite in ju napolnite na polovico vsakih 6 mesecev!*
- S pravilnim hranjenjem baterij se dosežeta najvišja moč in življenjska doba.*
- Za več informacij, preberite navodila za uporabo!*

UVOD

Čestitamo vam za nakup baterij S-PACK. Preden začnete uporabljati napravo, pozorno preberite ta navodila za uporabo. Navodila skrbno shranite in jih posredujte drugim uporabnikom. Bateriji S-PACK zagotavljata energijo za nogavice Therm-ic PowerSocks.

VSEBINA EMBALAŽE

Upoštevajte ime modela vaše naprave S-PACK.

S-Pack 700

2 bateriji S-Pack 700 (polnilni)
1 polnilnik USB S-Pack Therm-ic

S-Pack 1200

2 bateriji S-Pack 1200 (polnilni)
1 polnilnik USB S-Pack Therm-ic

S-Pack 700 Bluetooth*

2 bateriji S-Pack 700 Bluetooth* (polnilni)
1 polnilnik USB S-Pack Therm-ic

S-Pack 1400 Bluetooth*

2 bateriji S-Pack 1400 Bluetooth* (polnilni)
1 polnilnik USB S-Pack Therm-ic

Dodatna možnost: 1 univerzalni polnilnik 5 V/2 A
Thermic (z adapterji v skladu s standardom države).

Opomba: nekateri modeli niso na voljo v vseh
državah.

Brezplačna aplikacija Bluetooth*: na voljo za operacijska sistema Android in iOS. Prenesite aplikacijo na Android ali iOS in upoštevajte navodila aplikacije. Več informacij je na voljo na www.therm-ic.com.

VARNOSTNI NAPOTKI

Splošni napotki za varno uporabo

- Ta naprava ni primerna za osebe (vključno z otroki) z omejenimi fizičnimi, senzoričnimi ali intelektualnimi sposobnostmi niti za osebe, ki nimajo dovolj izkušenj in/ali znanja, razen če jih nadzira oseba, ki zagotavlja njihovo varnost ali jim je dala navodila o delovanju te naprave.
- Nadzorujte otroke in se prepričajte, da se z napravo ne igrajo.
- Če ne morete pravilno zaznati toplote ali mraza (diabetiki, invalidi itd.), se pred uporabo naprave posvetujte s svojim zdravnikom.
- Redno preverjajte, ali se vam je na stopalih pojavila rdečica. Ob predolgi izpostavljenosti previsoki toploti obstaja nevarnost opeklin. Zato lahko otroci to napravo uporabljajo le pod nadzorom in odgovornostjo odrasle osebe.
- Ta naprava se ne sme uporabljati za gretje živali.

POMEMBNO:

Za polnjenje uporabljajte le polnilnik USB Therm-ic ali priloženi univerzalni polnilnik Therm-ic 5 V/2 A (dodatna možnost). Zasnovan je bil za uporabo v zaprtih prostorih in ne sme biti izpostavljen vlagi.

- Nikoli ne poskušajte odpreti baterijskih vložkov. Pri neustrezni uporabi litij-ionskih baterij obstaja nevarnost eksplozije!
- Poškodovanih baterijskih vložkov ne smete več uporabljati in jih morate čim prej odstraniti.
- Če opazite poškodbe na napajalnih kablji ali drugih delih naprave, se ti ne smejo več uporabljati. Naprave ne spreminjajte in jo uporabljajte le v skladu z njenim namenom. Baterijske vložke sme popraviti samo proizvajalec. Pošodb na polnilniku ali napajalnih kablji ni mogoče popraviti. Polnilnik oddajte na zbirno mesto za elektronske odpadke, pri čemer upoštevajte zadevna pravila!
- Ob kakršnem koli vprašanju ali morebitni težavi se obrnite na prodajalca ali proizvajalca.
- Baterij S-Pack ne mečite v ogenj, saj obstaja nevarnost eksplozije!

OPIS NAPRAVE**Bateriji S-Pack**

- pritisni gumb na bateriji, ki se pritrdi na grelno nogavico (1.1, 3.2)
- prikaz ravni gretja 1 / 2 / 3 (1.2)
- enotni gumb za nastavitev ravni gretja (1.3) (Navodila za uporabo, str. 3)

polnilnik USB

- polnilnik USB (2.1)
- kazalnik napolnjenosti (2.2)
- kot dodatna možnost univerzalni polnilnik 5 V/2 A (z adapterji v skladu s standardom države)

TEHNIČNI PODATKI

Univerzalni polnilnik* (z adapterji v skladu s standardom države)	Vhod: 100V-240V - (50-60 Hz), max. 300 mA	Izhod: 5V / 2000 mA
---	--	------------------------

Polnilnik USB Therm-ic **	Vhod: 5V max. 2000 mA	Izhod: 4.2V / 2000 mA
Baterija 7001	Izhod: 3.7 V / 1400 mAh	
Baterija 1200	Izhod: 3.7V / 2400 mAh	
Baterija 1400	Izhod: 3.7V / 2800 mAh	

* Dodatna možnost: nadomestni del na voljo pri Therm-ic.

** Na voljo v trgovini ali kot nadomestni del pri Therm-ic.

ZAČETEK UPORABE IN POLNENJE BATERIJ S-PACK

Pomembna pripomba:

Bateriji S-PACK je treba pred prvo uporabo napolniti!

Postopek polnjenja prek USB:

1. Polnilnik priključite v vtičnico USB. Kazalnik napoljenosti (2.2) zasveti zeleno. Bateriji S-PACK nato vstavite v predel polnilnika za polnjenje (2.4),

- za pravilno postavitev pa upoštevajte grafiko na polnilniku. Napravo S-PACK lahko polnite v poljubnem načinu. Polnjenje se začne samodejno, kazalnik napoljenosti (2.2) pa med polnjenjem sveti rdeče.
2. Ko sta bateriji S-PACK povsem napoljeni, se polnjenje samodejno zaključi, lučka LED na kazalniku napoljenosti (2.2) pa začne svetiti zeleno.
 3. Bateriji S-PACK odstranite iz predela za polnjenje.
 4. Ko sta bateriji S-PACK napoljeni, samodejno preideta v način IZKLOP.

Dodatna možnost: priprava univerzalnega polnilnika. Adapter, prilagojen vaši državi, vstavite v jašek na hrbtni strani polnilnika, tako da zaslišite njegovo pritrditev.

Pomembna opomba:

- Bateriji S-PACK napolnite po vsaki uporabi. Tako se podaljša življenjska doba baterij in ohrani dobro delovanje naprave.
- Baterijo sestavljajo litij-ionske celice in jo je mogoče napolniti v vseh stanjih. Pred ponovnim polnjenjem je torej ni več treba popolnoma izprazniti.
- Naprava S-PACK je lahko ob začetku postopka

polnjenja v poljubnem načinu delovanja. (IZKLOP, DELOVANJE)

- Polno zmogljivost polnjenja baterij je mogoče ohraniti le, če ti po polnjenju nista priključeni na polnilnik.

Trajanje polnjenja:

Baterije	S-Pack 700	S-Pack 1200	S-Pack 1400
Čas polnjenja	~ 3.30 ur	~ 5 ur	~ 6 ur

Na polovici navedenega časa polnjenja je baterija že na približno 75 % njene najvišje zmogljivosti (postopek hitrega polnjenja). Laboratorijski test z univerzalnim polnilnikom USB Therm-ic (dodatna možnost)

Zato so sporočeni časi gretja navedeni le okvirno in niso zavezujoči.

VARNOSTNE FUNKCIJE

- Kratkostična zaščita: vgrajena elektronika ob kratkem stiku v vtičnici ali grelnem elementu ugasne bateriji S-PACK. Ko se kratki stik odpravi

in se bateriji S-PACK spet priklopita v predel za polnjenje, začneta bateriji ponovno delovati.

- Zaščita pred prekomernim polnjenjem in izpraznitvijo: elektronika, vgrajena v bateriji S-PACK, med uporabo zagotavlja zaščito pred prekomernim polnjenjem in izpraznitvijo.

UPORABA BATERIJ S-PACK

- Oblecite grelne nogavice.
- Pritisnite na pritisna gumba na napravi S-PACK, dokler ne zaslišite klika (3.2).
- Bateriji S-Pack je mogoče upravljati z enotnim gumbom (3.2/1.3) ali prek Bluetooth®a s prenosom združljive mobilne aplikacije Therm-ic.

POMEMBNO: NAPOTKI ZA UPORABO

- Najvišje grelne moči ne pustite vklopljene več kot le nekaj minut; ob daljši uporabi se lahko temperatura prekomerno poviša in povzroči opekline.
- Bateriji S-PACK vedno nastavite na nizko ali srednjo moč, da se ohrani udobna toplota stopal (gretja skoraj ne smete čutiti).

- Primerna grelna temperatura se doseže, ko so nogavice, čevlji ali vložki suhi.
- Grelne nogavice in notranjega grelnega vložka nikoli ne uporabljajte skupaj, saj lahko to povzroči prekomerno toploto in nevarnost opeklin!

OPIS FUNKCIJ

S-Pack brez Bluetooth®a

Bateriji S-PACK imata štiri načine: IZKLOP – RAVNI 1, 2, 3. Ti načini so označeni s kazalnikom stopnje gretja, pri katerem število utripov LED kaže izbrano raven gretja. Moč gretja baterij S-PACK je na upravljalni plošči z enotnim gumbom (1.2) mogoče nastaviti na 3 ravni (level 1, level 2, level 3). Bateriji S-PACK sta ugasnjeni, ko je ugasnjena tudi lučka LED za raven gretja.

S-Pack Bluetooth®

Uporaba aplikacije Bluetooth®: pri prenosu aplikacije upoštevajte navodila.

Več informacij je na voljo na www.therm-ic.com.

DELOVANJE (ON):

- Dolgo (približno 3 sekunde) držite funkcijsko tipko za nastavitve baterij S-PACK na najnižjo raven gretja. Če gumb držite dlje od 6 sekund, ta preide v varnostni način in se ugasne.

NASTAVITEV:

- S pritiskom (približno 1 sekundo) na funkcijsko tipko se poveča moč gretja (Level 1, Level 2, Level 3).
- Raven 1 (Level 1): 1 utrip, nizka moč gretja.
- Raven 2 (Level 2): 2 utripa, srednja moč gretja.
- Raven 3 (Level 3): neutripajoča svetloba, visoka moč gretja. Le če ni vključen način pripravljenosti; v nasprotnem primeru zaženite sistem.

PRIPRAVLJENOST (LOCK):

- Če se gumba ne dotaknete 10 sekund, gumb preide v način pripravljenosti. S preprostim pritiskom (približno 1 sekundo) na funkcijsko tipko se vrne pred tem izbrana raven gretja (UNLOCK).

IZKLOP (OFF):

- Za izklop baterij S-Pack dolgo (3 sekunde) držite

funkcijsko tipko, dokler se ne ugasne kazalnik za raven gretja (1.2).

MOČ IN TRAJANJE GRETJA

V naslednji razpredelnici sta okvirno navedena najvišja temperatura in trajanje gretja glede na ravni, ki se nastavijo s funkcijskimi tipkami.

Ravni	S-Pack 700	S-Pack 1200	S-Pack 1400
1	6-8 ur	12-14 ur	14-16 ur
2	4-5 ur	5.30-7.30 ur	6-8 ur
3	1.45-2.15 ur	3.45-4.15 ur	4.30-5.00 ur

Trajanje gretja za posamezno polnjenje je odvisno od izbrane stopnje gretja, sobne temperature, baterij, njihove ravni polnjenja in starosti.

SINHRONIZACIJA S-PACK Bluetooth®

Brezplačna aplikacija Bluetooth®: na voljo za operacijska sistema Android in iOS. Prenesite aplikacijo na

Android ali iOS in upoštevajte navodila aplikacije. Več informacij je na voljo na www.therm-ic.com.

VZDRŽEVANJE, HRANJENJE IN NEGA BATERIJ S-PACK

Za kar največje podaljšanje življenjske dobe baterij S-PACK vam priporočamo, da jih po polnjenju na polovico hranite v hladnem prostoru (od 5°C/41°F do 20°C/68°F). Bateriji S-PACK je treba pred shranjevanjem ugasniti (prikaz ugasnjene načina gretja (1.2)) ter izključiti iz grelne nogavice in polnilnika.

Bateriji S-PACK je treba pri daljšem hranjenju izprazniti in ju nato na polovico napolniti vsaj vsakih 6 mesecev (približno tretjina časa polnjenja, ki je naveden v razpredelnici časa polnjenja). Tako se najvišja zmogljivost baterij ohrani več let!

Dele po potrebi očistite z mehko, rahlo navlaženo krpo in blagim čistilom.

Pozor: polnilnik pred vsakim čiščenjem izključite iz vtičnice.

ODSTRANITEV

- Ko naprava odsluži, jo v skladu s pravili o varstvu okolja odstranite skupaj z embalažo.
- Polnilnika in baterij S-PACK ne odvrzite v gospodinske odpadke, ampak jih odložite na zbirno mesto za elektronske odpadke.
- Embalaža je izdelana iz surovin, ki jih je mogoče reciklirati. Oddajte jih centru za recikljanje.
- Bateriji S-PACK je treba odložiti na zbirno mesto.
- Za več informacij se obrnite na pristojne organe.

DODATKI IN REZERVNI DELI

Pri poznejšem nakupu dodatkov ali rezervnih delov obvezno navedite natančno oznako modela Therm-ic. Del, ki ga je treba zamenjati, bi bilo najbolje prinesiti k vašemu prodajalcu.

Ponujamo številne dodatke. Vsi izdelki (dodatki in rezervni deli) so na voljo tudi ločeno. Za več informacij obiščite spletno mesto www.therm-ic.com in vašega specializiranega prodajalca.

Pridržujemo si pravico do sprememb.

Ta proizvod je skladen z veljavnimi zakoni in direktivami.

**GARANCIJA**

Kot proizvajalec jamčimo za ta proizvod dve leti od dneva nakupa.

V tem garancijskem obdobju bomo brezplačno odpravili vse napake zaradi pomanjkljivega materiala ali proizvodnje, pri čemer bomo na podlagi naše odločitve napravo popravili ali zamenjali.

Garancija ne vključuje: škode zaradi neustrezne uporabe ter običajne obrabe, ki ima le manjši vpliv na vrednost ali uporabnost naprave.

Garancija postane nična in neveljavna, če z napravo ravnavajo nepooblaščen subjekti ali če se uporabijo drugi nadomestni deli kot originalni nadomestni deli THERM-IC.

POZOR

Odstraniti baterij iz nogavice pred pranje v pralnem stroju.

Pranje nogavic



Baterije niso vodoodporne, lahko upreti vodo za omejen čas.

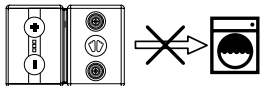

Spis treści:

Wstęp	96
Zawartość opakowania	97
Zalecenia bezpieczeństwa	97
Opis urządzenia	98
Dane techniczne	99
Uruchomienie i ładowanie akumulatorów S-Pack	99
Funkcje bezpieczeństwa	100
Obsługa akumulatorów S-Pack	100
Ważne porady dotyczące eksploatacji	101
Opis funkcji	101
Moc i czas grzania	102
Synchronizacja S-Pack przez Bluetooth®	102
Obsługa techniczna, przechowywanie i konserwacja akumulatorów S-Pack	103
Usuwanie	103
Akcesoria i części zamienne	103
Gwarancja	104

PRZECHOWYWANIE I KONSERWACJA AKUMULATORÓW LITOWO-JONOWYCH

Ładować do maksymalnego poziomu przed każdym użyciem

Przechowywanie:

1. *Przed przechowywaniem akumulatorów należy je rozładować i naładować do połowy (patrz instrukcja obsługi). NIE ŁADOWAĆ DO MAKSYMALNEGO POZIOMU.*
2. *Wyłączyć akumulatory S-Pack i odłączyć od ładowarki i wkładki.*
3. *Przechowywać w chłodnym i suchym miejscu w temperaturze między 5°C/41°F a 20°C/65°F.*
4. *Unikać długotrwałych przerw w użytkowaniu. W przypadku dłuższych okresów przechowywania akumulatory należy rozładować i naładować do połowy co 6 miesięcy!*

Prawidłowe przechowywanie akumulatorów pozwala zachować maksymalną trwałość i moc. Dodatkowe informacje znajdziesz w instrukcji obsługi

WSTĘP

Dziękujemy za zakup akumulatorów S-Pack. Prosimy o uważne przeczytanie niniejszej instrukcji obsługi przed uruchomieniem urządzenia. Instrukcję należy zachować i przekazać ją przyszłemu użytkownikom. Akumulatory S-PACK dostarczają zasilanie skarpetom Therm-ic PowerSocks.

ZAWARTOŚĆ OPAKOWANIA

Prosimy o zwrócenie uwagi na nazwę modelu S-Pack.

S-Pack 700

2 Akumulatory S-Pack 700 (do ładowania)
1 ładowarka USB S-Pack Therm-ic

S-Pack 1200

2 akumulatory S-Pack 1200 (do ładowania)
1 Ładowarka USB S-Pack Therm-ic

S-Pack 700 Bluetooth®

2 akumulatory S-Pack 700 Bluetooth® (do ładowania)
1 Ładowarka USB S-Pack Therm-ic

S-Pack 1400 Bluetooth®

2 Akumulatory S-Pack 1400 Bluetooth® (do ładowania)
1 ładowarka USB S-Pack Therm-ic

W opcji: 1 ładowarka uniwersalna 5 V / 2 A Thermic
(z przejściówkami zgodnymi z normą krajową).

Informacja: niektóre modele nie są dostępne we
wszystkich krajach.

Darmowa aplikacja Bluetooth®: dostępna na systemy
Android i iOS. Pobierz aplikację na system Android
lub iOS i postępuj zgodnie z instrukcjami w aplikacji.
Więcej informacji udostępniono na www.therm-ic.com

ZALECENIA BEZPIECZEŃSTWA

Ogólne zalecenia bezpieczeństwa:

- CTo urządzenie nie jest dostosowane do obsługi przez osoby (w tym dzieci), których możliwości fizyczne, sensoryczne lub intelektualne są ograniczone ani przez osoby dysponujące niedostatecznym doświadczeniem i/lub wiedzą, chyba że znajdują się pod nadzorem osoby, która jest w stanie zapewnić bezpieczeństwo lub udzielić instrukcji dotyczących sposobu obsługi.
- Należy nadzorować dzieci, aby upewnić się, że nie bawią się urządzeniem.
- Jeżeli użytkownik nie odczuwa dokładnie ciepła i zimna (diabetycy, niepełnosprawni itd.), należy skonsultować się z lekarzem przed użyciem urządzenia.
- Należy regularnie sprawdzać, czy na stopach nie pojawiły się zaczerwienienia. Istnieje ryzyko oparzeń w przypadku narażenia na nadmierne

działanie ciepła przez zbyt długi okres czasu. Dłatego dzieci mogą używać tego urządzenia tylko pod nadzorem i na odpowiedzialność osoby dorosłej.

- tego urządzenia nie można używać do ogrzewania zwierząt.

WAŻNE:

Do ładowania należy używać wyłącznie ładowarki USB Therm-ic lub ładowarki uniwersalnej Therm-ic 5 V / 2 A dołączonej do zestawu (w opcji). Zaprojektowano ją do użytkowania w pomieszczeniach i nie można jej narażać na działanie wilgoci.

- Nigdy nie podejmować prób otwierania akumulatorów. Istnieje ryzyko wybuchu w przypadku niewłaściwej obsługi akumulatorów litowo-jonowych!
- Uszkodzonych akumulatorów nie należy używać i należy je natychmiast wycofać z eksploatacji.
- W przypadku stwierdzenia, że przewody ładowarki lub inne podzespoły urządzenia są uszkodzone, nie należy ich używać. Nie wprowadzać zmian w urządzeniu i nie używać do innych celów niż zgodne z przeznaczeniem. Naprawy akumulatorów należy zlecać wyłącznie producentowi. Uszkodzone ładowarki

lub przewody nie nadają się do naprawy. Ładowarkę należy zwrócić do punktu zbiórki odpadów elektro- nicznych zgodnie z obowiązującymi zasadami!

- W razie pytań lub wszelkich problemów należy zwracać się do sprzedawcy lub producenta.
- Akumulatorów S-Pack nie należy wyrzucać do ognia ze względu na ryzyko wybuchu!

OPIS URZĄDZENIA

Akumulatory S-Pack

- Przycisk na akumulatorze do montażu na skarpecie grzewczej (1.1 3.2)
- Wyświetlacz poziomego grzania 1 / 2 / 3 (1.2)
- Przycisk regulacji poziomego grzania (1.3) (patrz Instrukcja obsługi str. 3)

Ładowarka USB

- Ładowarka USB (2.1)
- Wskaźnik ładowania (2.2)
- W opcji dostępna jest ładowarka uniwersalna 5 V / 2 A (z przejściówkami zgodnymi z normą krajową) (2.5)

DANE TECHNICZNE

Ładowarka uniwersalna* (z przejściówkami zgodnymi z normą krajową)	Wejście: 100V-240V - (50-60 Hz), maks. 300 mA	Wyjście: 5V / 2000 mA
Ładowarka USB Therm-ic**	Wejście: 5V maks. 2000 mA	Wyjście: 4,2 V / 2000 mA
Akumulator 7001	Wyjście: 3,7 V / 1400 mAh	
Akumulator 1200	Wyjście: 3,7 V / 2400 mAh	
Akumulator 1400	Wyjście: 3,7V / 2800 mAh	

* W opcji: część zamienna dostępna w Therm-ic

** dostępna w handlu lub jako część zamienna w firmie Therm-ic

URUCHOMIENIE I ŁADOWANIE AKUMULATORÓW S-PACK

Ważna uwaga:

Akumulatory S-Pack należy naładować przed pierwszym użyciem!

Procedura ładowania przez USB:

1. Podłącz ładowarkę do gniazda USB. Lampka ładowania (2.2) świeci się na zielono. Następnie wsuń dwa akumulatory S-PACK do zasobnika ładowarki (2.4), jak pokazano na rysunku na ładowarce i zgodnie ze wskazanym kierunkiem. Akumulatory S-PACK można ładować w każdym trybie. Ładowanie uruchamia się automatycznie i lampka (2.2) świeci się na czerwono podczas ładowania.
2. Gdy akumulatory S-PACK są całkowicie naładowane, ładowanie wyłącza się automatycznie i dioda LED lampki ładowania (f2.2) świeci się na zielono.
3. Wyjąć oba akumulatory S-PACK z zasobnika ładowania.
4. Po naładowaniu akumulatorów S-PACK, akumulatory przełączają się automatycznie w tryb STOP.

W opcji: Przygotowanie ładowarki uniwersalnej
Włóż odpowiednią przejściówkę do gniazda z tyłu ładowarki tak, aby usłyszeć kliknięcie.

Ważna informacja:

- Akumulatory S-PACK należy ładować po każdym użyciu. Pozwoli to wydłużyć trwałość akumulatorów i utrzymać urządzenie w gotowości do pracy.
- Akumulator składa się z ogniw litowo-jonowych i może być doładowywany w dowolnym momencie. Nie ma potrzeby całkowitego wyładowania przed ponownym ładowaniem.
- Akumulatory S-PACK mogą być w dowolnym trybie pracy podczas uruchamiania procedury ładowania. (STOP, PRACA)
- Całkowitą pojemność akumulatorów można zachować tylko, gdy akumulatory zostaną odłączone od ładowarki po ładowaniu.

Czas ładowania:

Akumulatory	S-Pack 700	S-Pack 1200	S-Pack 1400
Czas ładowania	-3 godz. 30 min	-5 godz.	-6 godz.

Należy pamiętać, że po upływie połowy czasu ładowania wymienionego powyżej, akumulator jest naładowany do około 75% jego maksymalnej pojemności (proces szybkiego ładowania). Test laboratoryjny zrealizowany za pomocą ładowarki uniwersalnej USB Therm-ic (w opcji).

Dlatego wskazane czasy grzania są orientacyjne i nie są gwarantowane.

FUNKCJE BEZPIECZEŃSTWA

- Zabezpieczenie przed zwarcie: W przypadku zwarcia w gnieździe lub elemencie grzania, wbudowany układ elektroniczny wyłącza S-PACK. Po usunięciu zwarcia i po podłączeniu S-PACK do ładowarki, akumulatory są gotowe do pracy.
- Zabezpieczenie przed przeciążeniem i rozładowaniem: układ elektroniczny wbudowany w akumulatory S-PACK zapewnia zabezpieczenie w czasie rzeczywistym przed przeciążeniami i rozładowaniem.

OBSŁUGA AKUMULATORÓW S-PACK

- Założyć skarpety grzewcze.

- Nacisnąć przyciski S-PACK do momentu usłyszenia kliknięcia (3.2).
- Działaniem akumulatorów S-Pack steruje się za pomocą jednego przycisku (3.2/ 1.3) lub bluetooth® po pobraniu kompatybilnej aplikacji Thermic.

WAŻNE: PORADY DOTYCZĄCE EKSPLOATACJI

- Nie ustawiać maksymalnej mocy grzania przez dłuższy czas niż kilka minut; długotrwałe używanie może spowodować nadmierny wzrost temperatury i doprowadzić do oparzeń.
- Należy zawsze ustawiać akumulatory S-Pack na niski lub średni poziom grzania, aby uzyskać komfortowy poziom ciepła dla stóp (grzanie powinno być prawie niewyczuwalne).
- Optymalną temperaturę grzania uzyskuje się, gdy skarpety, buty lub wkładki są suche.
- Nigdy nie używać skarpety grzewczej i wkładki grzewczej w tym samym czasie, aby uniknąć przegrzania i ryzyka oparzeń!

OPIS FUNKCJI

S-Pack bez bluetooth®

Akumulatory S-PACK wyposażono w 4 tryby: STOP - POZIOMY 1, 2, 3. Te tryby są sygnalizowane lampką kontrolną grzania. Liczba włączonych diod LED odpowiada wybranemu trybowi grzania. Moc grzania S-PACK można ustawić na 3 poziomach (level1, level2, level3), za pomocą panelu sterowania z jednym przyciskiem (1.2). Akumulatory S-PACK są wyłączone, gdy dioda LED poziomu grzania jest wyłączona.

S-Pack z bluetooth®

Użytkowanie aplikacji Bluetooth®: postępować zgodnie z instrukcjami w czasie pobierania aplikacji. Więcej informacji udostępniono na www.therm-ic.com.

PRACA (ON):

- Nacisnąć i przytrzymać (ok. 3 sekundy) przycisk funkcji, aby ustawić S-PACK na najniższym poziomie grzania. W przypadku naciśnięcia przycisku dłużej niż przez 6 sekund, przycisk przełącza się w tryb bezpieczeństwa i urządzenie wyłącza się.

USTAWIENIA:

- Jedno naciśnięcie (ok. 1 sekunda) przycisku funkcji zwiększa moc grzania (Level 1, Level 2, Level 3).
- Poziom 1 (Level 1): 1 mignięcie, mała moc grzania.
- Poziom 2 (Level 2): 2 mignięcia, średnia moc grzania.
- Poziom 3 (Level 3): Dioda świeci się, duża moc grzania. Pod warunkiem, że nie włączył się tryb czuwania, w takim przypadku należy wzbudzić układ.

TRYB CZUWANIA (LOCK):

- Jeżeli przycisku nie naciśnięto w ciągu 10 sekund, przycisk przełącza się w tryb czuwania. Jedno naciśnięcie (ok. 1 sekunda) przycisku funkcji, włącza ponownie poprzednio ustawiony tryb grzania (UNLOCK).

STOP (OFF):

- Aby wyłączyć S-Pack, należy nacisnąć i przytrzymać (3 sekundy) przycisk funkcji do momentu wyłączenia lampki poziomu grzania (1.2).

MOC I CZAS GRZANIA

Tabela poniżej zawiera orientacyjne wartości maks. temperatury i czas grzania dla danego poziomu, ustawiane za pomocą przycisku funkcji.

Poziomy	S-Pack 700	S-Pack 1200	S-Pack 1400
1	6-8 godz.	12-14 godz.	14-16 godz.
2	4-5 godz.	5 godz. 30 min. 7 godz. 30 min	6-8 godz.
3	1 godz. 45 min 2 godz. 15 min	3 godz. 45 min 4 godz. 15 min	4 godz. 30 min 5 godz.

Czas grzania dla jednego ładowania zależy od ustawionego poziomu mocy, temperatury otoczenia, akumulatorów, poziomu naładowania i wieku akumulatorów.

SYNCHRONIZACJA S-PACK PRZEZ Bluetooth®

Darmowa aplikacja Bluetooth®: dostępna na systemy Android i iOS. Pobierz aplikację na system Android lub iOS i postępuj zgodnie z instrukcjami w aplikacji. Więcej informacji udostępniono na www.therm-ic.com.

OBSŁUGA TECHNICZNA, PRZECHOWYWANIE I KONSERWACJA S-PACK

Aby maksymalnie zwiększyć trwałość akumulatorów S-PACK, zalecamy przechowywanie ich w stosunkowo niskiej temperaturze (od 5°C / 41°F do 20°C / 68°F), po naładowaniu ich do połowy. Akumulatory S-PACK należy przechowywać po ich wyłączeniu (wyłączona lampka poziomu mocy (1.2)) i odłączone od wkładki Grzanie i ładowarki.

Długotrwałe przechowywanie, S-PACK należy rozładować, a następnie naładować przynajmniej jeden raz na 6 miesięcy (ładowanie przez około 1/3 czasu wskazanego w tabeli czasu ładowania). W ten sposób zachowuje się maksymalną pojemność akumulatorów przez wiele lat!

W razie potrzeby podzespoły należy czyścić miękką, lekko zwilżoną ścierką i łagodnym środkiem do mycia.

Ostrożnie:

Przed każdym czyszczeniem należy odłączać ładowarkę od gniazda.

USUWANIE

- Po zużyciu urządzenia, należy je usunąć razem z jego opakowaniem zgodnie z zasadami ochrony środowiska.
- Ładowarki i akumulatorów S-PACK nie należy wyrzucać z odpadami gospodarczymi, ale przekazać je do punktu zbiórki odpadów elektronicznych.
- Materiały, z których wykonano opakowanie nadają się doskonale do recyklingu. Należy je przekazać do instytucji zajmującej się recyklingiem.
- Akumulatory S-PACK należy przekazać do punktu zbiórki.
- Aby uzyskać więcej informacji, należy skontaktować się z lokalnymi władzami.

AKCESORIA I CZĘŚCI ZAMIENNE

W przypadku zakupu akcesoriów lub części zamiennych, należy obowiązkowo wskazać dokładną nazwę modelu Therm-ic. Najlepszym rozwiązaniem jest zabranie ze sobą części do wymiany do sprzedawcy. W naszej ofercie znajduje się duża ilość akcesoriów. Wszystkie artykuły (akcesoria i części zamienne) są również dostępne oddzielnie. Aby uzyskać dodatko-

we informacje, należy odwiedzić stronę www.thermic.com i swojego sprzedawcę.

Zastrzegamy sobie możliwość wprowadzania zmian.

Ten produkt jest zgodny z obejmującymi go przepisami i dyrektywami.



GARANTIA

Jako producent udzielamy dwuletniej gwarancji na ten produkt, licząc od daty zakupu.

W okresie gwarancyjnym zobowiązujemy się do usuwania wszelkich usterek spowodowanych wadami materiałowymi lub produkcyjnymi, bez dodatkowych opłat, poprzez naprawę lub wymianę urządzenia zależnie od naszej oceny. Gwarancja nie obejmuje następujących przypadków: uszkodzenia spowodowane nieprawidłową obsługą, normalne zużycie i drobne uszkodzenia, które nie mają wpływu na wartość lub przydatność urządzenia do użytku. Gwarancja nie obowiązuje, jeżeli urządzenie zostanie

oddane do naprawy w nieautoryzowanym serwisie lub w przypadku zastosowania innych części niż oryginalne części zamienne THERM-IC

OSTROŻNIE

Wyjąć akumulator ze skarpety przed praniem w pralce

Pranie skarpet



Akumulatory nie są wodoodporne, narażenie na działanie wody jest dopuszczalne tylko przez ograniczony czas.

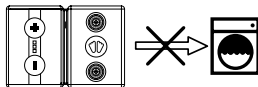

Tartalomjegyzék:

Bevezetés	105
A csomag tartalma	106
Biztonsági előírások	106
A készülék leírása	107
Műszaki adatok	108
Az S-Pack akkumulátorok üzembe helyezése és töltése	108
Biztonsági funkciók	109
Az S-Pack akkumulátorok használata	109
Fontos használati javaslatok	109
A funkciók leírása	110
Teljesítmény és a melegítés időtartama	111
Az S-Pack Bluetooth® szinkronizálása	111
Az S-Pack akkumulátorok karbantartása és tárolása	111
Leselejtezés	112
Tartozékok és pótalkatrészek	112
Garancia	112

A LÍTIUM-ION AKKUMULÁTOROK TÁROLÁSA ÉS KARBANTARTÁSA

Minden használat előtt teljesen töltse fel az akkumulátorokat.

Tárolás:

- 1. Mielőtt elrakja az akkumulátorokat, töltsse fel azokat félig (lásd a használati utasítást) – NE TÖLTSE FEL TELJESEN.*
 - 2. Kapcsolja ki a S-Pack akkumulátorokat, és húzza ki őket a töltő vagy a talpbetét csatlakozójából.*
 - 3. Száraz, hűvös helyen, 5 °C / 41 °F és 20 °C / 68 °F közötti hőmérsékleten tárolandó.*
 - 4. Kerülje a hosszú távú, használat nélküli tárolást. Ha hosszabb ideig kell tárolnia az akkumulátorokat, legalább 6 havonta merítse le, majd ismét töltsse fel azokat!*
- Az akkumulátorok megfelelő tárolása meghosszabbítja azok élettartamát, és segít megőrizni a teljesítményt. További információkért kérjük, olvassa el a használati utasítást.*

BEVEZETÉS

Köszönjük, hogy az S-Pack akkumulátorokat választotta.

A készülék használata előtt kérjük, alaposan olvassa el a használati utasítást. Őrizze meg a kézikönyvet, és a készülékkel együtt adja tovább. Az S-Pack akkumulátorok a Therm-ic PowerSocks fűtött zoknik működéséhez szükséges energiát biztosítják.

A CSOMAG TARTALMA

Ügyeljen az S-Pack modell nevére.

S-Pack 700

2 db S-Pack 700 akkumulátor (újratölthető)

1 db S-Pack Therm-ic USB töltő

S-Pack 1200

2 db S-Pack 1200 Bluetooth® akkumulátor

(újratölthető)

1 db S-Pack Therm-ic USB töltő

S-Pack 700 Bluetooth®

2 db S-Pack 700 Bluetooth® akkumulátor (újratölthető)

1 db S-Pack Therm-ic USB töltő

S-Pack 1400 Bluetooth®

2 db S-Pack 1400 Bluetooth® akkumulátor

(újratölthető)

1 db S-Pack Therm-ic USB töltő

Opcionális: 1 db univerzális 5 V / 2 A Thermic töltő
(az országos szabványnak megfelelő adapterrel).

Megjegyzés: Bizonyos modellek nem minden országban kaphatók.

Ingyenes Bluetooth® alkalmazás: Android és iOS operációs rendszerekhez. Töltse le az alkalmazást Android vagy iOS készülékére, és kövesse a telepítési utasításokat. További információért keresse fel a www.therm-ic.com oldalt.

BIZTONSÁGI ELŐÍRÁSOK

Általános biztonsági előírások:

- A készüléket csökkent fizikai, érzékszervi, vagy szellemi képességű személyek, gyermekek, illetve a kezeléshez szükséges tapasztalattal és/vagy ismeretekkel nem rendelkező személyek csak a biztonságukért felelős személy felügyelete és megfelelő tájékoztatás mellett használhatják.
- Ügyeljen rá, hogy gyermekek ne játsszanak a készülékkel.
- Ha egészségügyi okból (cukorbetegség, érzékszervi fogyatékoság, stb.) nem képes pontosan érzékelni a meleget és hideget, a készülék használata előtt kérje ki orvosa tanácsát.
- Rendszeresen ellenőrizze, hogy a lábfej bőre nem pirosodik. A hosszú ideig tartó, erős hőhatás égési

sérüléseket okozhat. Ezért a készüléket gyermekek csak felnőtt felügyelete mellett és felelősségére használhatják.

- A készülék állatok melegén tartására nem alkalmas.

FONTOS:

A készülék töltéséhez kizárólag a mellékelt Therm-ic USB töltőt vagy a Therm-ic 5 V/2 A univerzális töltőt (opcionális) használja. A készüléket beltéri használatra tervezték, ezért nedvességnek kitenni tilos.

- Soha ne kísérelje meg felnyitni az akkumulátort. A lítium-ion akkumulátorok helytelen kezelése robbanáshoz vezethet!
- A sérült akkumulátorok nem használhatók, és minél hamarabb le kell őket selejtezni.
- Ha a töltő kábele, vagy a készülék egyéb alkatrészei sérültek, a készüléket tilos használni. Ne módosítsa a készüléket, és kizárólag a rendeltetésének megfelelően használja azt. Az akkumulátort kizárólag a gyártóval javíttassa meg. A töltő vagy a tápkábel károsodásai nem javíthatók. A töltőt egy elektronikai hulladékoknak kijelölt tárolóban helyezze el, a helyi előírásoknak

megfelelően!

- Ha bármilyen kérdése vagy problémája van, forduljon a viszonteladóhoz vagy a gyártóhoz.
- Ne dobja tűzbe az S-Pack akkumulátorokat, mivel azok felrobbanhatnak!

A KÉSZÜLÉK LEÍRÁSA

S-Pack akkumulátorok

- Az akkumulátort a zoknihoz rögzítő patent (1.1 3.2)
- A melegítési fokozat kijelzője 1 / 2 / 3 (1.2)
- Fokozatszabályozó gomb (1.3) (lásd Használati utasítás, 3. oldal)

USB töltő

- USB töltő (2.1)
- Töltésjelző (2.2)
- Opcionális 5 V/2 A univerzális töltő (az országos szabványnak megfelelő adapterrel) (2.5).

MŰSZAKI ADATOK

Univerzális töltő* (az országos szabványnak megfelelő adapterrel)	Bemenet: 100V-240V - (50-60 Hz), max. 300 mA	Kimenet: 5V / 2000 mA
USB Therm-ic töltő **	Bemenet: 5V max. 2000 mA	Kimenet: 4.2V / 2000 mA
7001 akkumulátor	Kimenet: 3,7 V / 1400 mAh	
1200 akkumulátor	Kimenet: 3,7V / 2400 mAh	
1400 akkumulátor	Kimenet: 3,7V / 2800 mAh	

* Opcionális: a Therm-ic-től rendelhető külön alkatrész

** kereskedelmi forgalomban kapható vagy a Therm-ic-től rendelhető külön alkatrész

AZ S-PACK AKKUMULÁTOROK ÜZEMBE HELYEZÉSE ÉS TÖLTÉSE

Fontos megjegyzés:

Az S-PACK akkumulátorokat az első üzembe helyezés előtt fel kell tölteni!

Töltés USB-n keresztül:

1. Csatlakoztassa az USB töltőt egy megfelelő aljzathoz. A töltő zöld jelzőfénye (2.2) kigyullad. Csúsztassa az S-PACK akkumulátorokat a töltő nyílásába (2.4), ügyelve a burkolaton jelzett helyes irányra. Az S-PACK akkumulátorok bármelyik üzemmódban tölthetők. A töltés automatikusan megkezdődik, és a töltésjelző fény (2.2) pirosan ég.
2. Amikor az S-PACK teljesen feltöltődött, a töltés automatikusan leáll, és a töltésjelző fény (f2.2) zöldre vált.
3. Vegye ki a két S-PACK akkumulátort a töltőből.
4. Az S-PACK akkumulátorok a töltés befejezése után automatikusan kikapcsolnak.

Opcionális: Az univerzális töltő előkészítése
Tolja a töltő hátulján található csatlakozóba a megfelelő adaptert, amíg kattánó hangot nem hall.

Fontos megjegyzés:

- Minden használat után töltsse fel az S-PACK akkumulátorokat. Ezzel meghosszabbítja az akkumulátorok élettartamát, és üzemkészén tarthatja a készüléket.

- Az akkumulátor lítium-ion cellákból áll, és töltöttségi állapotától függetlenül újratölthető. Az újratöltés előtt nem szükséges teljesen lemeríteni.
- Az S-PACK akkumulátorok a fokozatbeállítástól függetlenül bármely üzemmódban tölthetők. (LEÁLLÍTVA, BEKAPCSOLVA)
- Az akkumulátor töltöttségi szintjének fenntartása érdekében a töltés befejezése után vegye ki azt a töltőből.

Töltési idő:

Akkumulátorok	S-Pack 700	S-Pack 1200	S-Pack 1400
Töltési idő	-3 óra 30 perc	-5 óra	-6 óra

Az akkumulátorok a jelzett töltési idő felének elteltével maximális töltöttségük 75%-át érik el (gyorstöltés). A laboratóriumi vizsgálatokat az (opcionális) Therm-ic univerzális USB töltővel végeztük. A készülék feltüntetett üzemideje csak tájékoztató jellegű, és nem tekinthető szerződéses adatnak.

BIZTONSÁGI FUNKCIÓK

- Rövidzárlati védelem: Ha a csatlakozó vagy a fűtőelem rövidzárlatot kap, a beépített vezérlő elek-

tronika kikapcsolja az S-PACK készüléket. A töltés folytatásához a rövidzárlatot meg kell szüntetni, és a S-PACK készüléket vissza kell helyezni a töltő nyílásába.

- Túlterhelés- és kisülésvédelem: az S-PACK akkumulátorok beépített elektronikája folyamatos védelmet nyújt a túlterhelés és a kisülések ellen.

AZ S-PACK AKKUMULÁTOROK HASZNÁLATA

- Vegye fel a fűthető zoknikat.
- Nyomja be az S-PACK akkumulátorok patentgombját, amíg kattánást nem hall (3.2).
- Az S-Pack készülékek a fokozatgomb (3.2 / 1.3 ábra), vagy a Thermic mobil alkalmazáson keresztül Bluetooth® segítségével szabályozhatók.

FONTOS: HASZNÁLATI JAVASLATOK

- A maximális fűtési fokozatot ne használja néhány percnél tovább; ezen a fokozaton a készülék erősen felforrósodik, és hosszabb használat esetén égési sérüléseket okozhat.
- A melegen tartáshoz csak alacsony vagy közepes fokozaton használja az S-PACK készüléket (ezeken a

fokozatokon a hőhatás alig érezhető).

- A zoknik hőmérséklete akkor optimális, ha a cipők belseje és a talpbetét száraz marad.
- Soha ne használjon egyszerre fűtött zoknikat és talpbetéteket, mivel ez égési sérüléseket okozhat!

A FUNKCIÓK LEÍRÁSA

S-Pack Bluetooth® nélkül

Az S-PACK akkumulátorok 4 fokozattal rendelkeznek: KIKAPCSOLVA - 1,2,3 FOKOZAT. A kiválasztott üzemmódot jelzőfények mutatják.

Az égő LED-ek száma a jelenlegi üzemmódot jelzi. Az S-PACK fűtési teljesítménye 3 fokozat között állítható (level1, level2, level3), a fokozatváltó gomb segítségével (1.2). Ha a fokozatjelző LED-ek nem világítanak, az S-PACK akkumulátorok ki vannak kapcsolva.

S-Pack Bluetooth® funkcióval

A Bluetooth® alkalmazás kezelése: kövesse az alkalmazás letöltésekor kapott utasításokat. További információért keresse fel a www.therm-ic.com oldalt.

BEKAPCSOLÁS (ON):

- Tartsa nyomva (kb. 3 másodpercig) a funkciógombot az S-PACK legalacsonyabb fűtési fokozatának aktiválásához. Ha 6 másodpercnél tovább tartja nyomva a gombot, a készülék biztonsági üzemmódba vált, majd kikapcsol.

BEÁLLÍTÁS:

- A funkciógomb rövid (kb. 1 másodperces) megnyomása növeli a fűtési fokozatot (Level1, Level 2, Level 3).
- 1. fokozat (Level 1): 1 villanás, alacsony fűtési teljesítmény.
- 2. fokozat (Level 2): 2 villanás, közepes fűtési teljesítmény.
- 3. fokozat (Level 3): Folyamatosan égő jelzőfény, magas fűtési teljesítmény. Ha a készülék alvó üzemmódban van, a fokozat beállításához aktiválni kell a készüléket.

ALVÓ MÓD (LOCK):

- Ha 10 másodpercig nem nyomja meg a gombot, a készülék alvó módba vált.

A gomb rövid megnyomása (kb. 1 másodperc) visszaállítja a gombot a legutóbbi fűtési fokozatra (UNLOCK).

KIKAPCSOLÁS (OFF):

- Az S-Pack kikapcsolásához tartsa nyomva a funkciógombot (3 másodpercig), amíg a fokozatjelző fény ki nem alszik (1.2).

TELJESÍTMÉNY ÉS A MELEGÍTÉS IDŐTARTAMA

A következő táblázat a funkciógomb segítségével beállítható fokozatok maximális hőmérsékletét és a készülék várható üzemidejét mutatja.

Fokozat	S-Pack 700	S-Pack 1200	S-Pack 1400
1	6-8 óra	12-14 óra	14-16 óra
2	4-5 óra	5 óra 30 perc - 7 óra 30 perc	6-8 óra
3	1 óra 45 perc - 2 óra 15 perc	3 óra 45 perc - 4 óra 15 perc	4 óra 30 perc - 5 óra

A készülék üzemideje a beállított fokozattól, a környezeti hőmérséklettől, az akkumulátorok állapotától, azok töltöttségi szintjétől, illetve korától függ.

AZ S-PACK Bluetooth® SZINKRONIZÁLÁSA

Ingyenes Bluetooth® alkalmazás: Android és iOS operációs rendszerekhez. Töltse le az alkalmazást Android vagy iOS készülékére, és kövesse a telepítési utasításokat. További információért keresse fel a www.therm-ic.com oldalt.

AZ S-PACK KÉSZÜLÉKEK KARBANTARTÁSA ÉS TÁROLÁSA

Az S-PACK akkumulátorok élettartamának növelése érdekében javasoljuk, hogy félig feltöltött állapotban, hűvös helyen (5°C / 41°F - 20°C / 68°F) tárolja azokat. Mielőtt elrakja az S-PACK készüléket, kapcsolja ki (a fokozatjelzőnek ki kell aludnia (1.2)), és válassza le azt a zoknikról, illetve a töltőről.

Hosszabb ideig tartó tárolás esetén az S-PACK akkumulátorok lemerülhetnek, ezért legalább 6 havonta töltse fel azokat (körülbelül a töltési táblázatban

jelzett idő 1/3-áig.). Így az akkumulátorok éveig megőrzik maximális teljesítményüket!

Ha szükséges, egy enyhén nedves ronggyal és kíméletes tisztítószerrel tisztítsa meg az alkatrészeket.

Figyelem:

Tisztítás előtt húzza ki a töltőt a konnektorból.

LESELEJTEZÉS

- Ha a készülék elérte élettartama végét, a helyi környezetvédelmi előírásoknak megfelelően, a csomagolásával együtt selejtezze le azt.
- A töltőt és az S-PACK készüléket ne dobja a háztartási szemétkosárba, hanem vigye egy elektronikai hulladékgyűjtő számára kijelölt tárolóba.
- A csomagolóanyagok újrahasznosíthatók. Ezeket vigye el egy újrahasznosító központba.
- Az S-PACK akkumulátorokat egy kijelölt gyűjtési ponton helyezze el.
- Részletesebb információkért lépjen kapcsolatba az illetékes hatóságokkal.

TARTOZÉKOK ÉS PÓTALKATRÉSZEK

A tartozékok vagy pótalkatrészek megrendelésekor mindenképpen adja meg a Therm-ic készülék pontos modellszámát. Ha lehet, vigye el a lecserélendő alkatrészeket a viszonteladóhoz.

Vállalatunk tartozékok széles választékát kínálja.

Minden alkatrész (tartozékok és pótalkatrészek) külön is kapható. További információért keresse fel a www.therm-ic.com oldalt, vagy lépjen kapcsolatba a viszonteladóval.

Az információk változhatnak.

A termék megfelel a vonatkozó jogszabályoknak és irányelveknek.



GARANCIA

A gyártó a vásárlás dátumától számított két éves garanciát vállal a termékre. A garancia időtartama alatt vállaljuk, hogy a készülék minden gyártási- vagy anyaghibából adódó meghibásodását saját

HASZNÁLATI UTASÍTÁS / MAGYAR

113

belátásunk szerint a készülék megjavításával, illetve cseréjével díjmentesen orvosoljuk. A garancia nem vonatkozik a következőkre: nem rendeltetésszerű használatból adódó károsodás; a készülék értékét vagy használhatóságát csak kis mértékben befolyásoló, normális mértékű elhasználódás.

A garancia érvényét veszti, amennyiben a készüléket engedély nélkül módosítják, illetve nem a THERM-IC-től származó pótalkatrészeket használnak.

FIGYELEM

Gépi mosás előtt távolítsa el az akkumulátort a zoknikból.

A zoknik mosása



Az akkumulátorok nem vízállóak, és csak rövid ideig képesek megakadályozni a víz bejutását.

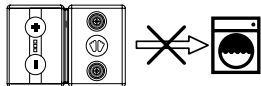

Cuprins:

Introducere	114
Conținutul ambalajului	115
Instrucțiuni privind siguranța	115
Descrierea aparatului	116
Specificații tehnice	117
Punerea în funcțiune și încărcarea bateriilor S-Pack	117
Funcții de siguranță	118
Utilizarea bateriilor S-Pack	118
Instrucțiuni importante privind utilizarea	119
Descrierea funcțiilor	119
Puterea și durata de încălzire	120
Sincronizarea S-Pack Bluetooth®	120
Întreținerea și păstrarea bateriilor S-Pack	121
Eliminarea	121
Accesorii și piese de schimb	121
Garanția	122

STOCAREA ȘI ÎNTREȚINEREA BATERIILOR CU IONI DE LITIU

Reîncărcați complet înainte de fiecare utilizare

Stocare:

1. *Înainte de a stoca bateriile, descărcați-le și încărcați-le pe jumătate (vezi modul de utilizare) - NU LE ÎNCĂRCAȚI COMPLET.*
 2. *Oprți pachetul de baterii S-Pack și decuplați-l de la încărcător și talpă.*
 3. *Stocați-l într-un loc răcoros și uscat la 5 °C - 20 °C (41 °F - 68 °F).*
 4. *Evitați perioadele de neutilizare prelungită. În cazul unei stocări prelungite, descărcați bateriile și reîncărcați-le pe jumătate la fiecare 6 luni!*
- Stocarea corespunzătoare a bateriilor permite obținerea unei puteri și unei longevități maxime a acestora! Pentru informații suplimentare, consultați modul de utilizare!*

INTRODUCERE

Vă felicităm pentru achiziționarea bateriilor S-Pack. Vă rugăm să citiți cu atenție aceste instrucțiuni de utilizare, înainte de a pune în funcțiune aparatul. Păstrați-le cu grijă și comunicați-le celorlalți utilizatori. Bateriile S-Pack furnizează energie pentru șosetele Therm-ic PowerSocks.

CONȚINUTUL AMBALAJULUI

Vă rugăm să țineți cont de denumirea modelului dvs. S-Pack.

S-Pack 700

2 Baterii S-Pack 700 (reîncărcabile)
1 încărcător USB S-Pack Therm-ic

S-Pack 1200

2 baterii S-Pack 1200 (reîncărcabile)
1 încărcător USB S-Pack Therm-ic

S-Pack 700 Bluetooth®

2 baterii S-Pack 700 Bluetooth® (reîncărcabile)
1 Încărcător USB S-Pack Therm-ic

S-Pack 1400 Bluetooth®

2 Baterii S-Pack 1400 Bluetooth® (reîncărcabile)
1 încărcător USB S-Pack Therm-ic

Opțional: 1 încărcător universal 5 V/2 A Thermic (cu adaptoare la standardul țării).

Notă: Anumite modele nu sunt disponibile în toate țările. Aplicația gratuită Bluetooth®: disponibilă pe Android și iOS. Descărcați aplicația pe Android sau iOS și urmați instrucțiunile acesteia. Mai multe informații pe www.therm-ic.com.

INSTRUCȚIUNI PRIVIND SIGURANȚA

Instrucțiuni generale privind siguranța:

- Acest aparat nu este adaptat pentru persoanele (inclusiv copiii) cu capacități fizice, senzoriale sau intelectuale limitate, nici pentru persoanele lipsite de experiență sau de cunoștințe, exceptând cazul în care acestea se află sub supravegherea unei persoane care le asigură siguranța sau care le-a explicat instrucțiunile privind modul de funcționare.
- Urmăriți copiii, pentru a vă asigura că nu se joacă cu aparatul.
- Dacă nu sunteți în măsură să simțiți cu precizie căldura sau frigul (diabetici, persoane cu handicap etc.), cereți avizul medicului înainte de a utiliza aparatul.
- Verificați regulat ca picioarele să nu se înroșească. Riscați să vă ardeți, în cazul în care expunerea la căldură excesivă durează prea mult timp.

Prin urmare, copiii nu trebuie să utilizeze acest aparat decât sub supravegherea și responsabilitatea unui adult.

- Acest aparat nu trebuie utilizat pentru încălzirea animalelor.

IMPORTANT:

Nu folosiți pentru încărcare decât încărcătorul USB Therm-ic sau încărcătorul universal Therm-ic 5 V/2 A furnizat (opțional). Acesta este proiectat pentru utilizarea în interior și nu trebuie expus la umezeală.

- Niciodată nu încercați să deschideți blocurile de baterii. Riscați să produceți o explozie, în cazul unei manipulări nepotrivite a bateriilor cu ioni de litiu!
- Pachetele de baterii deteriorate nu mai trebuie folosite și vor fi eliminate cât mai repede.
- Sîn cazul în care constatați că sunt deteriorate cablurile încărcătorului sau alte piese ale aparatului, acestea nu mai trebuie utilizate. Nu aduceți modificări aparatului și nu-l folosiți decât pentru utilizarea prevăzută. Dați la reparat pachetele de baterii numai fabricantului. Deteriorările încărcătorului sau ale cablurilor acestuia nu pot

fi reparate. Eliminați încărcătorul la un punct de colectare a deșeurilor electronice, respectând reglementările aferente!

- Pentru orice întrebare sau problemă care apare, vă rugăm să vă adresați distribuitorului sau producătorului.
- Nu aruncați în foc bateriile S-Pack, datorită riscului de explozie!

DESCRIEREA APARATULUI

Baterii S-Pack

- Buton de apăsat pe baterie, care se prinde de șoseta încălzitoare (1.1 3.2)
- Afișarea nivelului de încălzire 1 / 2 / 3 (1.2)
- Buton unic pentru reglarea nivelului de încălzire (1.3) (cf. Mod de utilizare p. 3)

Încărcător USB

- Încărcător USB (2.1)
- Indicator de încărcare (2.2)
- Opțional încărcător universal 5 V/2 A (cu adaptoare la standardul țării) (2.5)

SPECIFICAȚII TEHNICE

Încărcător universal* (cu adaptoare la standardul țării)	Intrare: 100V-240V - (50-60 Hz), max. 300 mA	leșire: 5V / 2000 mA
Încărcător USB Therm-ic **	Intrare: 5V max. 2000 mA	leșire: 4,2V / 2000 mA
Baterie 7001	leșire: 3.7 V / 1400 mAh	
Baterie 1200	leșire: 3.7V / 2400 mAh	
Baterie 1400	leșire: 3.7V / 2800 mAh	

* Opțional: piesă de schimb disponibilă la Therm-ic

** Disponibil în comerț sau ca piesă de schimb la Therm-ic

PUNEREA ÎN FUNCȚIUNE ȘI ÎNCĂRCAREA BATERIILOR S-PACK

Observație importantă:

Înainte de prima punere în funcțiune, este necesar să se încarce bateriile S-Pack!

Procesul de încărcare prin USB:

1. Cuplați încărcătorul la o priză USB. Becul de încărcare (2.2) se aprinde în verde. Apoi glisați cele două baterii S-PACK în compartimentul de reîncărcare al încărcătorului (2.4), ținând cont de grafica de pe încărcător care indică orientarea corectă. Bateriile S-PACK pot fi încărcate în orice mod. Încărcarea începe automat, iar becul de încărcare (2.2) rămâne aprins în roșu în timpul încărcării.
2. După ce bateriile S-Pack sunt complet încărcate, încărcarea se oprește automat, iar LED-ul indicatorului de încărcare (f2.2) devine verde.
3. Scoateți cele două S-PACK din compartimentul de reîncărcare.
4. Odată încărcate bateriile S-PACK, acestea trec automat în modul OPRIT.

Opțional: Pregătirea încărcătorului universal Introduceți adaptorul corespunzător țării dvs. în locul situat în partea din spate a încărcătorului, până când se aude un clic.

Notă importantă:

- Încărcați bateriile S-Pack după fiecare utilizare. Aceasta permite mărirea longevității bateriilor și menținerea aparatului în stare de funcționare.
- Bateria este formată din celule cu ioni de litiu și poate fi reîncărată indiferent de starea sa. Astfel, nu mai este necesar să se descarce complet, înainte de a o reîncărca.
- În momentul începerii procedurii de încărcare, bateriile S-PACK se pot afla în orice stare de funcționare. (OPRIT, PORNIT)
- Capacitatea completă a bateriilor nu poate fi menținută decât dacă acestea sunt scoase din încărcător după încărcare.

Durata încărcării:

Baterii	S-Pack 700	S-Pack 1200	S-Pack 1400
Timp de încărcare	- 3,5 ore	- 5 ore	- 6 ore

Rețineți că, la jumătatea timpului de încărcare menționat mai sus, bateria este deja încărcată la aproximativ 75 % din capacitatea maximă (proces de încărcare rapidă). Test de laborator realizat cu încărcătorul universal USB Therm-ic (opțional). Prin urmare, timpii de încălzire indicați sunt doar cu titlu orientativ, nefiind contractuali.

FUNȚII DE SIGURANȚĂ

- Anti scurtcircuit: În cazul unui scurtcircuit la nivelul prizei sau al elementului de încălzire, circuitul electronic integrat dezactivează S-Pack-urile. După ce scurtcircuitul a fost îndepărtat, iar S-Pack-urile au fost reconectate în compartimentul de încărcare, acestea sunt din nou funcționale.
- Protecția contra suprasarcinii și a descărcării: circuitul electronic integrat în bateriile S-Pack asigură o protecție în timp real contra suprasarcinilor și descărcărilor.

UTILIZAREA BATERIILOR S-PACK

- Puneți șosetele încălzitoare.
- Apăsați pe butoanele S-PACK până când se aude un clic (3.2).

- S-Pack-urile pot fi controlate cu ajutorul butonului unic (3.2/1.3) sau prin Bluetooth®, descărcând aplicația Thermic compatibilă pe mobil.

IMPORTANT: INSTRUCȚIUNI PRIVIND UTILIZAREA

- Nu lăsați activată puterea de încălzire maximă timp de mai multe minute; utilizarea prelungită riscă să ridice excesiv temperatura, producând arsuri.
- Întotdeauna reglați S-Pack-urile la un nivel scăzut sau mediu al puterii, pentru a menține o temperatură plăcută la picioare (încălzirea trebuie să fie, practic, imperceptibilă).
- Temperatura de încălzire optimă este atinsă atunci când șosetele, pantofii sau tălpile sunt uscate.
- Nu utilizați niciodată simultan șoseta încălzitoare și talpa interioară încălzitoare, pentru a evita căldura excesivă și riscul de arsuri!

DESCRIEREA FUNCȚIILOR

S-Pack fără Bluetooth®

Bateriile S-PACK sunt prevăzute cu 4 moduri: OPRIRE și NIVELURILE 1, 2 și 3. Aceste moduri sunt semnalate de un indicator al nivelului de încălzire, pentru care numărul de clipiri ale LED-ului corespunde nivelului de încălzire selectat. Puterea de încălzire a bateriilor S-Pack poate fi reglată la 3 niveluri (level1, level2, level3), prin intermediul unei zone de comandă ce cuprinde un singur buton (1.2). Bateriile S-PACK sunt oprite atunci când LED-ul nivelului de încălzire este stins.

S-Pack Bluetooth®

Utilizarea aplicației Bluetooth®: urmați instrucțiunile, descărcând aplicația. Mai multe informații pe www.therm-ic.com.

PORNIT (ON):

- Apăsăți lung (cca 3 secunde) pe tasta cu funcții, pentru a regla S-PACK la nivelul de încălzire cel mai scăzut. După 6 secunde de apăsare pe buton, acesta trece în modul de siguranță și se oprește.

REGLARE:

- O apăsare (cca 1 secundă) pe tasta cu funcții mărește puterea de încălzire (Level1, Level 2, Level 3).
- Nivelul 1 (Level 1): 1 clipire, putere de încălzire redusă.
- Nivelul 2 (Level 2): 2 clipiri, putere de încălzire medie.
- Nivelul 3 (Level 3): Lumină continuă, putere de încălzire ridicată. Dacă modul de veghe nu s-a activat, treziți sistemul.

MODUL DE VEGHE (LOCK):

- Dacă butonul nu a fost acționat timp de 10 secunde, acesta trece în modul de veghe.
O simplă apăsare (cca 1 secundă) pe tasta cu funcții determină revenirea la nivelul de încălzire selectat anterior (UNLOCK).

OPRIRE (OFF):

- Pentru a opri S-Pack, apăsați lung (3 secunde) pe tasta cu funcții, până când indicatorul nivelului de încălzire se stinge (1.2).

PUTEREA ȘI DURATA DE ÎNCĂLZIRE

În tabelul următor se precizează, cu titlu orientativ, temperatura maximă și durata de încălzire pe niveluri, reglabilă cu ajutorul tastelor cu funcții.

Niveluri	S-Pack 700	S-Pack 1200	S-Pack 1400
1	6-8 ore	12-14 ore	14-16 ore
2	4-5 ore	5,5-7,5 ore	6-8 ore
3	1 oră și 45 min - 2 ore și 15 min	3 ore și 45 min - 4 ore și 15 min	4,5-5 ore

Durata de încălzire per încărcare depinde de tipul de încălzire selectat, de temperatura mediului, de baterii, de nivelul de încărcare a acestora și de vechimea lor.

SINCRONIZAREA S-PACK Bluetooth®

Aplicația gratuită Bluetooth®: disponibilă pe Android și iOS. Descărcați aplicația pe Android sau iOS și urmați instrucțiunile acesteia. Mai multe informații pe www.therm-ic.com.

ÎNTREȚINEREA ȘI PĂSTRAREA S-PACK

Pentru a prelungi la maxim durata de viață a bateriilor S-PACK, vă recomandăm să le păstrați într-un loc răcoros (5 °C / 41 °F - 20 °C / 68 °F), după ce le-ați încărcat pe jumătate. Bateriile S-Pack trebuie să fie stocate după ce au fost dezactivate (afișajul tipului de încălzire este stins - 1.2) și decuplate de la șoseta încălzitoare și încărcător.

În cazul unei stocări prelungite, bateriile S-PACK trebuie descărcate, apoi reîncărcate pe jumătate, cel puțin la 6 luni (încărcare timp de aproximativ 1/3 din timpul indicat în tabelul cu timpii de încărcare). Astfel, bateriile își mențin performanțele maxime timp de mai mulți ani!

Dacă este necesar, curățați piesele folosind o lavetă moale ușor umezită și un agent de curățare slab.

Atenție:

Înainte de fiecare curățare, scoateți încărcătorul din priză.

ELIMINAREA

- Atunci când aparatul ajunge la sfârșitul ciclului său de viață, eliminați-l împreună cu ambalajul, respectând regulile de protecție a mediului.
- Nu aruncați încărcătorul și bateriile S-PACK împreună cu resturile menajere, ci depuneți-le la un punct de colectare a deșeurilor electronice.
- Materialele ambalajului sunt materii prime reciclabile. Predați-le la un centru de reciclare.
- Bateriile S-PACK trebuie să fie depuse la un punct de colectare.
- Pentru mai multe precizări, consultați autoritățile competente

ACCESORII ȘI PIESE DE SCHIMB

În cazul în care cumpărați ulterior accesorii sau piese de schimb, trebuie să precizați neapărat denumirea exactă a modelului Therm-ic. Cel mai bine este să-i arătați distribuitorului piesa pe care doriți să o schimbați.

Propunem un număr mare de accesorii. Toate articolele (accesorii și piese de schimb) sunt disponibile și separat. Pentru mai multe informații, consultați

MOD DE UTILIZARE/ROMÂNĂ

122

site-ul www.therm-ic.com și distribuitorul specializat.

Sub rezerva modificărilor.

Acest produs este conform legilor și directivelor aplicabile.



GARANȚIA

Ca fabricant, garantăm acest produs pe o perioadă de doi ani de la data achiziționării.

În această perioadă de garanție vom remedia orice defecțiune datorată materialelor sau manoperei defectuoase, prin repararea sau schimbarea dispozitivului, la latitudinea noastră, fără niciun cost. Următoarele nu sunt incluse în garanție: deteriorările produse datorită utilizării necorespunzătoare, uzura normală, cu un impact minor asupra valorii sau utilizării produsului.

Garanția devine nulă și neavenită, în cazul unei intervenții neautorizate asupra dispozitivului sau dacă

se folosesc alte piese de schimb decât cele originale THERM-IC

AVERTISMENT

Asigurați-vă că scoateți bateria din șosetă înainte de a o spăla la mașină.

Spălarea șosetelor



Bateriile nu sunt etanșe, ele pot rezista la apă numai pentru o durată limitată.

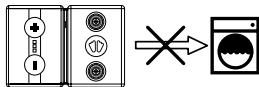

Shrnutí:

Úvod	123
Obsah balení	124
Bezpečnostní pokyny	124
Popis zařízení	125
Technické parametry	126
Uvedení do provozu a nabíjení baterií S-Pack	126
Bezpečnostní funkce	127
Použití baterií S-Pack	127
Důležité rady pro použití	127
Popis funkcí	128
Výkon a doba trvání ohřevu	129
Synchronisation des S-Pack Bluetooth®	129
Servis, uchovávání a údržba baterií S-Pack	129
Likvidace	130
Příslušenství a náhradní díly	130
Záruka	131

UCHOVÁVÁNÍ A ÚDRŽBA LITHIUM-IONTOVÝCH BATERIÍ

Před každým použitím baterie kompletně dobijte.

Uchovávání:

1. Před uložením baterie zcela vybijte a poté je

nabijte na polovinu kapacity (viz návod k použití).

NENABÍJEJTE BATERIE NA PLNOU KAPACITU.

2. Vypněte baterie S-Pack a odpojte je od nabíječky a vložky.

3. Uschovejte baterie na chladném a suchém místě při teplotě 5 °C/41 °F až 20 °C/68 °F.

4. Vyhněte se dlouhodobějšímu uchovávání bez využití. V případě delšího uchovávání odpojte baterie a dobijte je na polovinu kapacity. Tento postup opakujte každých 6 měsíců!

Správné uchovávání baterií zajišťuje dosažení maximálního výkonu a životnosti.

Dodatečné informace naleznete v návodu k použití.

ÚVOD

Gratulujeme vám k nákupu vašich baterií S-PACK.

Před použitím zařízení si pečlivě přečtěte tento návod k použití.

Pečlivě jej uschovejte a předejte dalším uživatelům.

Baterie S-PACK umožňují napájení ponožek Therm-ic PowerSocks.

OBSAH BALENÍ

Vezměte v úvahu název modelu vašich baterií S-PACK.

S-Pack 700

2 Baterie S-Pack 700 (dobíjecí)
1 USB nabíječka S-Pack Therm-ic

S-Pack 1200

2 baterie S-Pack 1200 (dobíjecí)
1 USB nabíječka S-Pack Therm-ic

Baterie S-Pack 700 s rozhraním Bluetooth®

2 baterie S-Pack 700 s rozhraním Bluetooth®
(dobíjecí)
1 USB nabíječka S-Pack Therm-ic

Baterie S-Pack 1400 s rozhraním Bluetooth®

2 Baterie S-Pack 1400 s rozhraním Bluetooth®
(dobíjecí)
1 USB nabíječka S-Pack Therm-ic

Volitelné příslušenství: 1 univerzální nabíječka 5 V/2 A
(s adaptéry podle norem příslušných zemí)

Poznámka: Některé z modelů nejsou dostupné ve všech zemích.

Bezplatná aplikace pro Bluetooth®: K dispozici pro systém Android a iOS. Stáhněte si aplikaci pro systém Android nebo iOS a postupujte dle pokynů k aplikaci. Další informace naleznete na adrese www.therm-ic.com.

BEZPEČNOSTNÍ POKYNY

Obecné bezpečnostní pokyny:

- Toto zařízení není vhodné pro osoby (včetně dětí) s omezenými fyzickými, sensorickými nebo inteligenčními schopnostmi ani pro osoby bez zkušeností a/nebo znalostí, nejsou-li pod dohledem osoby poskytující zabezpečení nebo jim nebyly sděleny informace o způsobu jeho fungování.
- Dbejte, aby si se zařízením nehrály děti.
- Máte-li potíže s přesným vnímáním tepla nebo chladu (diabetici, postižené osoby atd.), před použitím zařízení se poraďte se svým lékařem.
- Pravidelně kontrolujte, zda vaše nohy nejsou červené. V případě, že vystavení nadměrné teplotě trvá

příliš dlouho, riskujete popálení. Proto smí děti toto zařízení používat pouze pod dohledem dospělého a na jeho odpovědnost.

- Toto zařízení nesmí být používáno k zahřívání zvířat.

DŮLEŽITÉ:

Používejte pouze dodávanou USB nabíječku Therm-ic nebo univerzální nabíječku Therm-ic 5 V/2 A (volitelné příslušenství). Nabíječka je určena k použití ve vnitřním prostředí a nesmí být vystavena vlhkosti

- Nikdy se nepokoušejte baterie otevřít. V případě nevhodné manipulace s lithium-iontovými bateriemi hrozí riziko exploze!
- Poškozené baterie nesmí být používány a musí být co nejdříve zlikvidovány.
- Zjistíte-li poškození napájecího kabelu nebo jiné součásti, nesmíte je dále používat. Neprovádějte žádné změny zařízení a nepoužívejte je k žádnému jinému účelu, než ke kterému je určeno. Baterie smí být opraveny pouze výrobcem.

Poškození nabíječky nebo nabíjecího kabelu nelze opravit.

Zlikvidujte nabíječku v místě odběru elektronického

odpadu v souladu s příslušnými předpisy.

- V případě jakýchkoli dotazů nebo problémů se obraťte na vašeho prodejce nebo výrobce.
- Neodhazujte baterie S-Pack do ohně. Hrozí riziko exploze!

POPIS ZAŘÍZENÍ

Baterie S-Pack

- Patentní knoflík na baterii, který se připíná k vyhřívané ponožce (1.1 3.2)
- Zobrazení úrovně ohřevu 1 / 2 / 3 (1.2)
- Tlačítko pro nastavení úrovně ohřevu (1.3) (viz návod k použití, strana 3)

USB nabíječka

- USB nabíječka (2.1)
- Indikátor nabíjení (2.2)
- Volitelná univerzální nabíječka 5 V/2 A (s adaptéry podle norem příslušných zemí (2.5))

TECHNICKÉ PARAMETRY

Univerzální nabíječka* (s adaptéry podle norem příslušných zemí)	Vstup: 100V-240V - (50-60 Hz), max. 300 mA	Výstup: 5V / 2000 mA
USB nabíječka- Therm-ic **	Vstup: 5V max. 2000 mA	Výstup: 4.2V / 2000 mA
Baterie 7001	Výstup: 3.7 V / 1400 mAh	
Baterie 1200	Výstup: 3.7V / 2400 mAh	
Baterie 1400	Výstup: 3.7V / 2800 mAh	

* Volitelné příslušenství: Náhradní díl dostupný ve společnosti Therm-ic

** Dostupný ve volném prodeji nebo jako náhradní součást pro Therm-ic

UVEDENÍ DO PROVOZU A NABÍJENÍ BATERÍ S-PACK

Důležitá poznámka:

Před prvním použitím je nutné baterie S-PACK nabít!

Proces nabíjení přes USB:

1. Zapojte nabíječku do zásuvky USB. Indikátor nabíjení (obr. 2.2) se rozsvítí zelenou barvou. Poté vložte dvě baterie S-PACK do prostoru pro baterie na nabíječce (2.4) a dodržte správnou polaritu vyznačenou na nabíječce. Baterie S-PACK je možné nabíjet v libovolném režimu. Nabíjení se spustí automaticky a indikátor nabíjení (2.2) zůstane během nabíjení svítit červeně.
2. Jakmile jsou baterie S-PACK zcela nabitě, nabíjení se automaticky zastaví a LED indikátor nabíjení (obr. 2.2) začne svítit zeleně.
3. Vyjměte obě baterie S-PACK z prostoru pro nabíjení.
4. Jakmile jsou baterie S-PACK nabitě, automaticky se přepnou do režimu ZASTAVENO.

Volitelné příslušenství: Příprava univerzální nabíječky
Vložte adaptér pro vaši zemi do otvoru umístěného na zadní straně nabíječky, tak abyste uslyšeli cvaknutí.

Důležitá poznámka:

- Nabíjejte baterie S-PACK po každém použití. Prodloužíte tím jejich životnost a udržíte výrobek v činnosti.

- Baterie jsou tvořeny lithium-iontovými články a je možné je nabíjet bez ohledu na stav. Před nabíjením tedy již není nutné baterie zcela vybit.
- Při zahájení procesu nabíjení mohou být baterie S-PACK v libovolném funkčním stavu. (VYPNUTO, ZAPNUTO).
- Plnou kapacitu baterií je možné zachovat, pouze jsou-li po nabití odpojeny od nabíječky.

Doba nabíjení:

Baterie	S-Pack 700	S-Pack 1200	S-Pack 1400
Doba nabíjení	-3 h 30 m	-5 h 00 m	-6 h 00 m

Upozorňujeme, že v polovině doby nabíjení uvedené výše je již baterie nabitá přibližně na 75 % její maximální kapacity (proces rychlého nabíjení). Laboratorní test provedený při použití univerzální USB nabíječky Therm-ic (volitelné příslušenství). Proto jsou údaje o době trvání ohřevu uvedeny pouze informativně a nejsou závazné.

BEZPEČNOSTNÍ FUNKCE

- Ochrana proti zkratu: Dojde-li ke zkratu v elektrické síti nebo v topném tělese, integrované elektronické zařízení baterii S-PACK automaticky deaktivuje. Je-li zkrat odstraněn a baterie S-PACK jsou znovu vloženy do prostoru pro nabíjení, jejich činnost se obnoví.
- Ochrana proti přetížení a vybití: elektronické obvody integrované do baterií S-PACK zajišťují ochranu v reálném čase proti přetížení a vybití baterií.

POUŽITÍ BATERIÍ S-PACK

- Navlékněte si ohřívací ponožky.
- Stiskněte patentní knoflíky baterií S-PACK, tak abyste slyšeli cvaknutí (3.2)
- Baterie S-Pack je možné ovládat pomocí jediného tlačítka (3.2/ 1.3) nebo prostřednictvím rozhraní Bluetooth®, pokud si stáhnete mobilní aplikaci kompatibilní se zařízením Thermic.

DŮLEŽITÉ: RADY PRO POUŽITÍ

- Nenechávejte ohřev zapnutý na maximální výkon po dobu delší než několik minut. Při delším použití

hrozí riziko nadměrného zvýšení teploty a může dojít k popálení.

- Vždy nastavte baterie S-PACK na nízkou nebo střední úroveň výkonu pro udržení komfortní teploty nohou (ohřev by měl být prakticky neznatelný).
- Optimální teploty ohřevu je dosaženo, jsou-li boty, ponožky nebo vložky suché.
- Nikdy nepoužívejte ohřívací ponožky současně s vyhřívanými vložkami do bot, aby nedošlo k přehřátí a popálení!

POPIS FUNKCÍ

Baterie S-Pack bez rozhraní Bluetooth®

Baterie S-PACK mají 4 režimy: ZASTAVENO – ÚROVEŇ 1, 2, 3. Tyto režimy jsou signalizovány pomocí indikátoru, přičemž počet bliknutí LED indikátoru odpovídá zvolené úrovni výkonu. Výkon ohřevu lze nastavit na baterii S-PACK do třech úrovní (Level 1, Level 2, Level 3) pomocí ovládání obsahujícího jediné tlačítko (1.2).

Pokud LED indikátor úrovně výkonu nesvítí, baterie S-PACK jsou vypnuté.

Baterie S-Pack s rozhraním Bluetooth®

Použití aplikace pro rozhraní Bluetooth®: postupujte dle pokynů pro stažení aplikace. Další informace naleznete na adrese www.therm-ic.com.

SPUŠTĚNÍ (ON):

- Dlouhým stisknutím funkčního tlačítka (přibližně 3 sekundy) nastavíte baterii S-PACK na nejnižší úroveň výkonu ohřevu. V případě podržení tlačítka na dobu 6 sekund se baterie přepne do bezpečného režimu a vypne se.

NASTAVENÍ:

- edním stisknutím funkčního tlačítka (přibližně na dobu 1 sekundy) se zvýší výkon ohřevu (Level 1, Level 2, Level 3).
- Úroveň 1 (Level 1): 1 bliknutí, nízká úroveň ohřevu.

NÁVOD K POUŽITÍ / ČEŠTINA

- Úroveň 2 (Level 2): 2 bliknutí, střední úroveň ohřevu.
- Úroveň 3 (Level 3): Lumière constante, puissance de chauffe élevée. Není-li aktivován pohotovostní režim, jinak aktivujte systém.

POHOTOVOSTNÍ REŽIM (LOCK) :

- Není-li po dobu 10 sekund stisknuto tlačítko, přejde tlačítko do pohotovostního režimu. Jedním stisknutím funkčního tlačítka (na dobu přibližně 1 sekundy) se vrátíte zpět na úroveň výkonu ohřevu, která byla předtím zvolena (UNLOCK).

ZASTAVENÍ (OFF):

- Pro vypnutí baterií S-Pack dlouze stiskněte funkční tlačítko (na dobu 3 sekund), tak aby zhasl indikátor úrovně ohřevu (1.2).

VÝKON A DOBA TRVÁNÍ OHŘEVU

V následující tabulce jsou uvedeny orientační údaje o maximální teplotě a době trvání ohřevu, které lze nastavovat pomocí funkčních tlačítek.

Úrovně	S-Pack 700	S-Pack 1200	S-Pack 1400
1	6-8 h	12-14 h	14-16 h
2	4-5 h	5h30m-7h30m	6-8 h
3	1h45m-2h15m	3h45m-4h15m	4h30m-5h00m

Doba trvání ohřevu na jedno dobíjení závisí na vybrané rychlosti ohřevu, okolní teplotě, bateriích, jejich úrovni nabití a jejich stáří.

SYNCHRONIZACE BATERIÍ S-PACK PROSTŘEDNICTVÍM ROZHRANÍ Bluetooth®

Bezplatná aplikace pro Bluetooth®: K dispozici pro systém Android a iOS. Stáhněte si aplikaci pro systém Android nebo iOS a postupujte dle pokynů k aplikaci. Další informace naleznete na adrese www.therm-ic.com.

SERVIS, UCHOVÁVÁNÍ A ÚDRŽBA BATERIÍ S-PACK

V zájmu maximálního prodloužení životnosti baterií S-PACK vám doporučujeme jejich uchovávání na chladném místě (od 5 °C/41 °F do 20 °C/68 °F) po

nabití na poloviční kapacitu. Baterie S-PACK je třeba po každé deaktivaci (vypnutí indikátoru ohřevu (1.2) a odpojení ohřívacích ponožek a nabíječky.

V případě delšího uschovávání musí být baterie S-PACK vybity a následně nabity na polovinu svojí kapacity, a to minimálně jednou za 6 měsíců (nabíjejte baterie po dobu odpovídající přibližně 1/3 doby uvedené v tabulce údajů o době nabíjení). Tímto způsobem si baterie uchovají maximální výkon po dobu několika let!

V případě potřeby očistěte díly pomocí měkké navlhčené utěrky a slabého čisticího prostředku.

Pozor:

Před každým čištěním odpojte nabíječku ze zásuvky.

LIKVIDACE

- Jakmile zařízení dosáhne konce svojí životnosti, zlikvidujte je včetně jeho obalu v souladu s předpisy o ochraně životního prostředí.

- Neodhazujte nabíječku a baterie S-PACK do domovního odpadu, ale odneste je na sběrné místo elektronického odpadu.
- Materiál obalu je recyklovatelná surovina. Odevzdejte jej do střediska pro recyklaci.
- Baterie S-PACK musí být předány k likvidaci na sběrné místo.
- Podrobnější informace získáte u příslušných úřadů.

PŘÍSLUŠENSTVÍ A NÁHRADNÍ DÍLY

Při nákupu příslušenství nebo náhradních dílů musíte uvést přesné označení modelu Therm-ic. Nejlepší způsob je přinést vyměňovaný díl k vašemu prodejci. Nabízíme široký výběr příslušenství.

Všechny položky (příslušenství a náhradní díly) jsou k dispozici také samostatně.

Další informace získáte na webových stránkách na adrese: www.therm-ic.com a u vašeho specializovaného prodejce

Změny jsou vyhrazeny.

NÁVOD K POUŽITÍ / ČEŠTINA

Tento výrobek vyhovuje příslušným zákonům a směrnicím.



ZÁRUKA

Naše společnost jako výrobce poskytuje na tento výrobek záruku po dobu dvou let od data zakoupení. V rámci této záruční doby se zavazujeme odstranit jakékoli závady způsobené vadami materiálu nebo chybným zpracováním, a to bezplatně, buďto formou opravy, nebo výměnou výrobku na naše náklady. Záruka se nevztahuje na následující případy: poškození způsobené nesprávným použitím a běžné opotřebení s pouze minimálním dopadem na hodnotu nebo použitelnost výrobku. Záruka se stává neplatnou v případě zásahu neoprávněné osoby do výrobku nebo použití jiných než originálních náhradních dílů značky THERM-I

POZOR

Před praním v pračce z ponožky vyjměte baterii!

Praní ponožek



Baterie nejsou vodotěsné. Jsou voděodolné, avšak pouze po omezenou dobu.

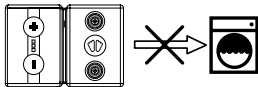

Оглавление:

Введение	132
Содержимое упаковки	133
Меры предосторожности и безопасности	133
Описание устройства	134
Технические данные	135
Ввод в эксплуатацию и правила заряда аккумуляторов S-Pack	135
Функции безопасности	136
Эксплуатация аккумуляторов S-Pack	136
Важные рекомендации по эксплуатации	137
Описание функций	137
Мощность и длительность нагрева	138
Синхронизация устройств S-Pack через Bluetooth®	138
Хранение и уход за аккумуляторами S-Pack	139
Утилизация	139
Аксессуары и сменные детали	139
Гарантия	140

ЗАРЯЖАЙТЕ АККУМУЛЯТОРЫ ПЕРЕД КАЖДЫМ ИСПОЛЬЗОВАНИЕМ

Хранение:

1 Перед хранением рекомендуется разрядить

аккумуляторы и зарядить их наполовину (см. инструкцию по эксплуатации) - НЕ ЗАРЯЖАЙТЕ АККУМУЛЯТОРЫ ПОЛНОСТЬЮ.

- 2 Выключите аккумуляторы S-Pack и отсоедините их от зарядного устройства или стельки.
- 3 Храните в сухом и прохладном месте при температуре от 5°C/ 41°F до 20°C/68° F.
- 4 Не рекомендуется хранить аккумуляторы длительное время без использования. При длительном хранении каждые 6 месяцев рекомендуется их разряжать и снова заряжать наполовину.

Правильное хранение позволит сохранить зарядную емкость и увеличить срок службы аккумуляторов.

Более подробная информация содержится в инструкции по эксплуатации.

ВВЕДЕНИЕ

Благодарим вас за приобретение аккумуляторов S-PACK. Прежде чем начать пользоваться устройством, ознакомьтесь с инструкцией по эксплуатации. Сохраните ее и ознакомьте других пользователей с правилами по эксплуатации. Аккумуляторы S-PACK необходимы для питания подогреваемых носков Therm-ic PowerSocks.

СОДЕРЖИМОЕ УПАКОВКИ

Просим обратить внимание на название модели вашего набора S-PACK.

S-Pack 700

2 Аккумуляторы S-Pack 700 (перезаряжаемые)
1 USB-зарядное устройство S-Pack Therm-ic

S-Pack 1200

2 аккумулятора S-Pack 1200 (перезаряжаемые)
1 USB-зарядное устройство S-Pack Therm-ic

S-Pack 700 Bluetooth®

2 аккумулятора S-Pack 700 Bluetooth® (перезаряжаемые)
1 USB-зарядное устройство S-Pack Therm-ic

S-Pack 1400 Bluetooth®

2 Аккумуляторы S-Pack 1400 Bluetooth® (перезаряжаемые)
1 USB-зарядное устройство S-Pack Therm-ic

В качестве опции: 1 универсальное сетевое зарядное устройство 5V/2A Thermic (адаптированное для России)

Примечание: Некоторые модели доступны только в ряде стран.

Бесплатное приложение для устройства Bluetooth®: Доступно на Android и iOS. Скачайте приложение на Android или iOS и следуйте инструкциям. Более подробная информация на сайте www.therm-ic.com.

МЕРЫ ПРЕДОСТОРОЖНОСТИ И БЕЗОПАСНОСТИ

Основные меры предосторожности и безопасности:

- Устройство не предназначено для использования детьми и лицами с ограниченными психическими, умственными и сенсорными способностями. Лицам, имеющим недостаточный опыт, использование устройства разрешается только при контроле другими лицами, ответственными за их безопасность или проинструктировавших их о способе функционирования устройства.
- Следите за детьми и не разрешайте им играть с устройством.
- В случае нарушения чувствительности к теплу или холоду (больные диабетом, люди с ограниченными способностями, и другие) необходимо проконсультироваться с лечащим врачом перед использованием устройства.

- Следите за тем, чтобы на ногах не было покраснения. Перегрев в течении длительного времени повышает риск возникновения ожогов. Дети могут использовать данное устройство только под контролем ответственного за них взрослого.
- Не используйте данное устройство для согревания животных.

ВНИМАНИЕ!

Для зарядки используйте только USB-зарядное устройство Therm-ic или универсальное сетевое зарядное устройство Therm-ic 5V/2A, входящее в набор (В качестве опции).

Оно разработано для использования в помещении и не должно быть подвержено воздействию влажности.

- Никогда не пытайтесь вскрыть аккумуляторы. Неправильное обращение с аккумуляторами может привести к взрыву!
- Не используйте поврежденные аккумуляторы. Их следует как можно быстрее утилизировать.
- Не используйте шнуры зарядного устройства или другие детали, если вы заметили в них какие-либо повреждения. Не пытайтесь изменить устройство и не используйте его не по назначению. Ремонт должен производиться только

производителем. Поврежденные зарядное устройство или шнуры не подлежат ремонту. Сдайте зарядное устройство на утилизацию в специализированный центр сбора электронных отходов в соответствии с природоохранными нормами!

- По вопросам получения информации или помощи обратитесь к продавцу или производителю.
- Не кидайте аккумуляторы S-Pack в огонь: это может привести к взрыву!

ОПИСАНИЕ УСТРОЙСТВА

Аккумуляторы S-Pack

- Кнопка на аккумуляторах для фиксации на подогреваемом носке (1.1 3.2)
- Индикатор режима нагрева 1 / 2 / 3 (1.2)
- Универсальная кнопка для выбора режима нагрева (1.3) (см. инструкцию по эксплуатации стр.3)

USB-зарядное устройство

- USB-зарядное устройство (2.1)
- Индикатор зарядки (2.2)
- В качестве опции: универсальное сетевое зарядное устройство 5V/2A (адаптированное для России) (2.5)

ТЕХНИЧЕСКИЕ ДАННЫЕ

Универсальное сетевое зарядное устройство* (адаптированное для России).	Вход: 100 В-240 В ~ (50-60 Гц), макс. 300 мА	Выход: 5В / 2000 мА
USB-зарядное устройство Therm-ic **	Вход: 5В макс. 2000 мА	Выход: 4,2В / 2000 мА
Аккумулятор 7001	Выход: 3,7 В / 1400 мАч	
Аккумулятор 1200	Выход: 3,7 В / 2400 мАч	
Аккумулятор 1400	Выход: 3,7 В / 2800 мАч	

* В качестве опции: Дополнительный аксессуар, который можно приобрести в компании Therm-ic

** Можно приобрести в торговых точках или как дополнительный аксессуар в Therm-ic

ВВОД В ЭКСПЛУАТАЦИЮ И ПРАВИЛА ЗАРЯДА АККУМУЛЯТОРОВ S-PACK

Важное примечание:

Аккумуляторы S-PACK необходимо зарядить перед первым использованием!

Процесс зарядки через USB-порт:

1. Подсоедините зарядное устройство к USB-порту. Индикатор зарядки (2.2) загорается зеленым светом. Вставьте оба аккумулятора S-PACK в зарядное устройство (2.4). Руководствуйтесь иллюстрацией на зарядном устройстве для предотвращения неправильного подключения. Аккумуляторы S-PACK можно заряжать в любом режиме. Зарядка начинается автоматически и индикатор зарядки (2.2) горит красным светом до конца зарядки.
2. Когда аккумуляторы S-PACK полностью заряжены, зарядка автоматически останавливается и LED-индикатор (f2.2) горит зеленым светом.
3. Извлеките зарядное устройство из 2 аккумуляторов S-PACK.
4. При полном заряде аккумуляторы S-PACK переходят автоматически в режим ВЫКЛ.

В качестве опции: Подготовка универсального сетевого зарядного устройства к использованию Вставьте переходник, предназначенный для вашей страны, в разъем в задней части зарядного устройства (будет слышен щелчок).

Важное примечание:

- Заряжайте аккумуляторы S-PACK после каждого использования. Это позволит увеличить срок их действия и устройство будет готово к использованию.
- Аккумуляторы состоят из литий-ионных элементов и их можно заряжать в любой момент. поэтому нет необходимости разряжать их полностью перед зарядкой.
- Начинать процесс зарядки аккумуляторов S-PACK можно в любом рабочем режиме. (ВЫКЛ., ВКЛ.).
- Необходимо отсоединять аккумуляторы от зарядного устройства в конце зарядки. Это позволит сохранить их полную зарядную емкость.

Продолжительность действия заряда:

Аккумуляторы	S-Pack 700	S-Pack 1200	S-Pack 1400
Время зарядки	~3ч30мин	~5ч00мин	~6ч00мин

Обратите внимание на то, что, по истечении половины вышеуказанного времени, аккумулятор заряжен уже примерно на 75% от максимальной емкости (процесс быстрой зарядки). Результаты теста, проведенного с универсальным USB-зарядным устройством Therm-ic (в качестве опции).

Время нагрева приведено в качестве примера и может варьироваться.

ФУНКЦИИ БЕЗОПАСНОСТИ

- Защита от короткого замыкания: При возникновении короткого замыкания в соединителе или нагревательном элементе, интегрированная электронная технология отключает аккумуляторы S-PACK. После устранения короткого замыкания аккумуляторы S-PACK могут быть переподсоединены к зарядному устройству и заново пригодны к использованию.
- Защита от перезарядки и разрядки: интегрированная электронная технология защищает аккумуляторы S-PACK в режиме реального времени от перезарядки и разрядки.

ЭКСПЛУАТАЦИЯ АККУМУЛЯТОРОВ S-PACK

- Наденьте подогреваемые носки.

- Нажимайте на кнопки фиксации аккумуляторов S-PACK, пока не услышите щелчок (3.2).
- Аккумуляторы S-Pack можно регулировать универсальной кнопкой (3.2/ 1.3) или через Bluetooth®, загрузив совместимое с устройством мобильное приложение Thermic.

ВНИМАНИЕ! ВАЖНЫЕ РЕКОМЕНДАЦИИ ПО ЭКСПЛУАТАЦИИ

- В начале использования не оставляйте подогрев включенным на максимальном режиме больше чем несколько минут; длительное использование этого режима может спровоцировать чрезмерное повышение температуры и вызвать ожоги.
- Всегда настраивайте аккумуляторы S-PACK на минимальный или средний уровень подогрева, чтобы сохранить комфортную для ног температуру (нагрев должен быть едва ощутим).
- Температура нагрева является оптимальной, когда носки, ботинки и стельки остаются сухими.
- Никогда не используйте подогреваемые носки одновременно с подогреваемыми стельками, чтобы не допустить перегрева: это может вызвать ожог!

ОПИСАНИЕ ФУНКЦИЙ

S-Pack без устройства Bluetooth®

Аккумуляторы S-PACK работают в 4 режимах: ВЫКЛЮЧЕНИЕ - УРОВНИ 1,2,3. Режим нагрева определяется с помощью LED-индикатора: число миганий соответствует выбранному уровню нагрева. Выбрать один из 3 уровней нагрева носков S-PACK (уровень1, уровень2, уровень3) можно с помощью универсальной функциональной кнопки (1.2). Если LED-индикатор уровня нагрева не горит, то аккумуляторы S-PACK выключены.

S-Pack с устройством Bluetooth®

Использование приложения Bluetooth® : скачав приложение, следуйте инструкциям. Более подробная информация на сайте www.therm-ic.com.

ВКЛЮЧЕНИЕ (ON) :

- При долгом нажатии (примерно 3 сек.) на функциональную кнопку включается минимальный уровень нагрева. При удерживании кнопки более 6 секунд, устройство переходит в режим безопасности и выключается.

РЕГУЛИРОВКА НАГРЕВА:

- Одним нажатием (примерно 1 сек.) на функциональную кнопку можно увеличить мощность нагрева (Level1, Level 2, Level 3).
- Уровень 1 (Level 1): 1 мигание, слабая мощность нагрева.
- Уровень 2 (Level 2): 2 мигания, средняя мощность нагрева.
- Уровень 3 (Level 3): Индикатор горит постоянно, сильная мощность нагрева. При условии, что не включен спящий режим. В противном случае активизируйте систему.

СПЯЩИЙ РЕЖИМ (LOCK):

- Если на протяжении 10 секунд на кнопку не нажимают, она переходит в спящий режим. Короткое нажатие (примерно 1 сек.) на функциональную кнопку возвращает к ранее выбранному уровню нагрева (UNLOCK)

ВЫКЛЮЧЕНИЕ (OFF):

- Для выключения аккумуляторов S-Pack необходимо осуществить долгое нажатие (3сек.) на функциональную кнопку до тех пор, пока световой индикатор нагрева не погаснет (1.2).

МОЩНОСТЬ И ДЛИТЕЛЬНОСТЬ НАГРЕВА

Данные в таблице ниже дают представление о максимальной температуре и длительности нагрева всех уровней, регулируемых с помощью функциональных кнопок.

Уровни	S-Pack 700	S-Pack 1200	S-Pack 1400
1	6-8 ч	12-14 ч	14-16 ч
2	4-5 ч	5ч30мин-7ч30мин	6-8 ч
3	1ч45мин-2ч15мин	3ч45мин-4ч15мин	4ч30мин-5ч00мин

Длительность нагрева от одной зарядки зависит от выбранного режима подогрева, температуры окружающей среды, состояния аккумуляторов, уровня заряда и срока службы.

СИНХРОНИЗАЦИЯ УСТРОЙСТВ S-PACK ЧЕРЕЗ Bluetooth®

Бесплатное приложение для Bluetooth®: Доступно на Android и iOS. Скачайте приложение на Android или iOS, следуйте инструкциям. Более подробная информация на сайте www.therm-ic.com.

ХРАНЕНИЕ И УХОД ЗА АККУМУЛЯТОРАМИ S-PACK

Для того, чтобы максимально увеличить срок службы аккумуляторов S-PACK, рекомендуется хранить их в прохладном месте (от 5° С до 20° С), зарядив наполовину.

Для хранения необходимо выключить аккумуляторы S-PACK (индикатор режима нагрева выключен (1.2) и отсоединить их от носков и зарядного устройства.

При длительном хранении рекомендуется как минимум каждые 6 месяцев разряжать аккумуляторы S-PACK и снова заряжать их наполовину (Зарядка в течение примерно 1/3 времени, указанного в таблице с временем зарядки). Таким образом, они сохраняют свою максимальную производительность на протяжении нескольких лет!

При необходимости протрите детали слегка влажной мягкой тканью и мягким моющим средством.

Внимание!

Перед каждой чисткой необходимо отсоединить зарядное устройство от сети.

УТИЛИЗАЦИЯ

- Когда срок действия аккумуляторов подошел к концу, их необходимо отправить на утилизацию вместе с упаковкой в соответствии с природоохранными нормами.
- Не выбрасывайте зарядное устройство и аккумуляторы S-PACK вместе с другими бытовыми отходами, а сдайте в специализированный центр сбора электронных отходов.
- Упаковочные материалы пригодны для полной вторичной переработки. Сдайте их в центр по переработке отходов.
- Сдайте аккумуляторы S-PACK в специализированный центр сбора электронных отходов.
- За более подробной информацией обращайтесь в свое управление ЖКХ.

АКСЕССУАРЫ И СМЕННЫЕ ДЕТАЛИ

При последующей покупке аксессуаров и сменных деталей необходимо уточнять точное название модели изделия Therm-ic. Рекомендуется показать продавцу деталь, которую необходимо заменить. Мы предлагаем большой выбор аксессуаров. Все товары (аксессуары и сменные детали) можно также приобрести отдельно. Более подробную информацию можно получить на нашем сайте www.therm-ic.com и в специализированных

магазинах. Производитель оставляет за собой право на любые изменения.

Товар соответствует требованиям действующих законодательств и директив.



ГАРАНТИЯ

Как производитель, мы предоставляем на данный товар гарантию сроком 2 года с даты покупки.

В течение гарантийного срока мы готовы бесплатно устранить любые недостатки, возникшие по причине дефектов в материалах или дефектов изготовления.

Мы оставляем за собой право решать будет ли это ремонт или замена на новое устройство.

Гарантия не распространяется на следующие случаи: повреждения, возникшие в результате ненадлежащего использования; естественный износ, не изменяющий существенно оценочную стоимость устройства и его эксплуатационную пригодность. Гарантия аннулируется, если устройство подвергалось неавторизированному ремонту или при использовании неоригинальных сменных

деталей (разрешаются только оригинальные сменные детали THERM-IC).

ВНИМАНИЕ!

Обязательно вынимайте аккумулятор из носка перед стиркой.

Инструкция для стирки носков



Аккумуляторы не являются водонепроницаемыми и способны не пропускать воду только в течение ограниченного времени.

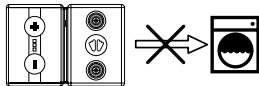

Съдържание:

Въведение	141
Съдържание на опаковката	142
Инструкции за безопасност	142
Описание на уреда	143
Технически спецификации	144
Въвеждане в експлоатация и зареждане на батериите S-Pack	144
Функции за безопасност	145
Употреба на батерии S-Pack	145
Важни съвети за употреба	146
Описание на функциите	146
Мощност и продължителност на подгриване	147
Синхронизиране на S-Pack Bluetooth®	147
Обслужване, съхранение и поддръжка на батериите S-Pack	148
Изхвърляне	148
Акcesoари и резервни части	148
Гаранцията	149

СЪХРАНЕНИЕ И ГРИЖИ ЗА ЛИТИЕВО-ЙОННИТЕ БАТЕРИИ

Зареждайте докрай преди всяка употреба.

Съхранение:

1. Преди да приберете батериите, източете ги и ги

заредете отново до половина (виж ръководството с инструкции – НЕ ЗАРЕЖДАЙТЕ ДОКРАЙ!

2. Изключете батерията S-Pack и ги извадете от зарядното устройство
3. Съхранявайте на хладно и сухо място при 5°C/41°F до 20°C/68°F.
4. Избягвайте продължителни периоди на неупотреба. Ако съхранението е за продължителен период, повторете процедурата по изразходване на батериите и зареждането им отново до половина на всеки 6 месеца! Доброто съхранение на вашата батерия ще спомогне за удължаване на полезния живот и капацитета на батерията. За повече информация, моля, прочетете инструкциите за употреба!

ВВЕДЕНИЕ

Поздравяваме Ви за покупката на батерии S-PACK. Прочетете внимателно тези инструкции за употреба преди да използвате уреда.

Съхранявайте ги грижливо и запознайте с тях другите потребители. Батерии S-PACK осигуряват енергия за чорапи Therm-ic PowerSocks.

СЪДЪРЖАНИЕ НА ОПАКОВКАТА

Проверете точното наименование на модела S-PACK, който сте закупили.

S-Pack 700

2 Батерии S-Pack 700 (презареждаеми)
1 USB зарядно устройство S-Pack Therm-ic

S-Pack 1200

2 батерии S-Pack 1200 (презареждаеми)
1 USB зарядно устройство S-Pack Therm-ic

S-Pack 700 Bluetooth®

2 батерии S-Pack 700 Bluetooth® (презареждаеми)
1 USB зарядно устройство S-Pack Therm-ic

S-Pack 1400 Bluetooth®

2 Батерии S-Pack 1400 Bluetooth® (презареждаеми)
1 USB зарядно устройство S-Pack Therm-ic
По избор: 1 универсално зарядно устройство 5V/2A Thermic (с адаптери според стандарта на страната).

Забележка: Някои модели не се предлагат във всички страни.

Безплатно приложение Bluetooth®: Налично за Android и iOS.

Изтеглете приложението за Android или iOS и следвайте инструкциите на приложението. За повече информация вижте интернет адрес www.therm-ic.com.

ИНСТРУКЦИИ ЗА БЕЗОПАСНОСТ

Общи инструкции за безопасност:

- Този уред не е подходящ за хора (включително деца) с намалени физически, сетивни или умствени способности или лица без опит и/или познания, освен ако тези лица не са под надзора на лице, отговорно за безопасността им, или което им е предоставило указания за неговото функциониране.
- Следете децата, за да се уверите, че не си играят с уреда.
- Ако не сте в състояние точно да усетите горещо или студено (диабетици, хора с увреждания и т.н.), се посъветвайте с Вашия лекар преди да използвате уреда.
- Редовно проверявайте дали по краката Ви няма зачервяване.
- Може да се изгорите в случай на твърде дълго излагане

- на прекомерна топлина.
- Ето защо, децата могат да използват този уред само под контрола и отговорността на възрастен.
- Този уред не трябва да се използва за затопляне на животни.

ВАЖНО: За презареждане използвайте единствено USB зарядното устройство Therm-ic или предоставеното универсално зарядно устройство Therm-ic 5V/2A (По избор). То е предвидено за употреба на закрито и не трябва да се излага на влага.

- Никога не опитвайте да отворите комплекта батерии.
- При неправилно боравене с литиево-йонни батерии има риск те да се взривят!
- Повредените батерии повече не трябва да се използват, а да се изхвърлят възможно най-скоро.
- Ако установите, че кабелите на зарядното устройство или други части на уреда са повредени, те не трябва повече да се използват.
- Не правете никакви промени по уреда и не го използвайте за употреба, различна от предвидената.
- Комплектите батерии трябва да се ремонтират само от производителя.

- Повреди по зарядното устройство или кабелите на зарядното устройство не могат да се поправят.
- Предайте зарядното устройство в пункт за събиране на електронни отпадъци при спазване на правилата за това!
- За всеки възникнал въпрос или проблем се обърнете към Вашия дистрибутор или към производителя.
- Не изхвърляйте батериите S-Pack в огън, защото може да се взривят!

ОПИСАНИЕ НА УРЕДА

Батерии S-Pack

- Тик-так копче върху батерията, което се закопчава върху чорапа с подгриване (1.1 3.2)
- Дисплей за нивото на подгриване 1 / 2 / 3 (1.2)
- Един бутон за регулиране на нивото на подгриване (1.3) (вж. Инструкции за употреба т.3)

USB зарядно устройство

- USB зарядно устройство (2.1).
- Индикатор за зареждане (2.2).
- По избор универсално зарядно устройство 5V/2A (с адаптери според стандарта на страната) (2.5)

ТЕХНИЧЕСКИ СПЕЦИФИКАЦИИ

Универсално зарядно устройство* (с адаптери според стандарта на страната).	Вход: 100V-240V ~ (50-60 Hz), макс. 300 mA	Изход: 5V / 2000 mA
USB зарядно устройство Therm-ic **	Вход: 5 V / 2000 mA	Изход: 4.2V / 2000 mA
Батерия 7001	Изход: 3.7 V / 1400 mAh	
Батерия 1200	Изход: 3.7 V / 2400 mAh	
Батерия 1400	Изход: 3.7 V / 2800 mAh	

* По избор: резервни части, налични при Therm-ic

** наличен на пазара или като резервна част при Therm-ic

ВЪВЕЖДАНЕ В ЕКСПЛОАТАЦИЯ И ЗАРЕЖДАНЕ НА БАТЕРИИТЕ S-PACK

Важна забележка:

Преди първото използване е необходимо да заредите батериите S-PACK!

Процес на зареждане с USB устройство:

1. Индикаторът за зареждане (2.2) светва в зелено. След това поставете двете батерии S-PACK в отделениято за зареждане на зарядното устройство (2.4) според схемата върху зарядното устройство, която посочва правилната посока на поставяне. S-PACK могат да се зареждат във всеки режим. Зареждането започва автоматично и индикаторът за зареждане (2.2) свети в червено по време на зареждането.
2. Когато S-PACK са напълно заредени, зареждането спира автоматично и индикаторът за зареждане LED (фиг. 2.2.) става зелен.
3. Извадете двете батерии S-PACK от отделениято за зареждане.
4. След като са заредени, батериите S-PACK автоматично преустановяват зареждането.

По избор: Подготовка на универсалното зарядно устройство Поставете адаптера, който е подходящ за съответната държава в гнездото в задната част на зарядното устройство, докато се чуе щракване.

Важна забележка:

- Зареждайте батериите S-PACK след всяка употреба. Това увеличава дълготрайността на батериите и запазва уреда в изправно състояние.
- Батерията е изработена от литиево-йонни клетки и може да се презарежда в каквото и да е състояние. Следователно вече не е необходимо да се разрежда напълно преди да я презаредите.
- При стартиране на процеса на зареждане батериите S-PACK може да са в каквото и да е работно състояние. (СПИРАНЕ, ЗАДЕЙСТВАНЕ)
- Пълният капацитет на зареждане на батериите може да се поддържа, само ако те се изключат от зарядното устройство след зареждане.

Продължителност на зареждането:

Батерии	S-Pack 700	S-Pack 1200	S-Pack 1400
Време за зареждане	~3ч30мин.	~5ч00мин	~6ч00мин

Имайте предвид, че при изтичане на половината от времето за зареждане, посочено по-горе, батерията вече е заредена до около 75% от максималния си капацитет (бърз

процес зареждане). Лабораторни тестове, проведени с универсално USB зарядно устройство Them-ic (по желание). Следователно, посочените стойности на продължителност на подгряването са само ориентировъчни и не са обвързващи.

ФУНКЦИИ ЗА БЕЗОПАСНОСТ

- Срещу късо съединение: В случай на късо съединение в контакта или на нагревателния елемент, интегрираното електронно устройство деактивира S-Pack. Когато късото съединение е отстранено и S-Pack са отново свързани в отделението за зареждане, те отново са в работно състояние.
- Защита срещу претоварване и разреждане: интегрираното електронно устройство за батерии S-Pack осигурява защита в реално време срещу претоварване и разреждане.

УПОТРЕБА НА БАТЕРИИ S-PACK

- Обуйте чорапите с подгряване.
- Закопчайте тик-так копчетата S-PACK, докато чуе щракване (3.2).
- S-Pack могат да се контролират от единичния бутон

(3.2/ 1.3) или с bluetooth®, като изтеглите съвместимото мобилно приложение Thermic.

ВАЖНО: СЪВЕТИ ЗА УПОТРЕБА

- Не оставяйте включена максималната мощност на подгряване повече от няколко минути; продължителната употреба може да повиши температурата твърде много и да причини изгаряния.
- Винаги настройвайте батериите S-PACK на ниско или средно ниво на мощност, за да се запази приятна за краката топлина (на практика подгряването трябва да бъде незабележимо).
- Оптималната температура на подгряване е достигната, когато чорापите, обувките или стелките са сухи.
- Никога не използвайте чорапа с подгряване едновременно с вътрешна стелка с подгряване, за да се избегне прекомерно затопляне, риск от изгаряне!

ОПИСАНИЕ НА ФУНКЦИИТЕ

S-Pack без Bluetooth®

Батериите S-PACK имат 4 режима: СПИРАНЕ - НИВА 1,2,3. Тези режими се обозначават с индикатор за степента на подгряване, за които броят на примогванията на LED

индикатора съответства на избраното ниво на подгряване. Мощността на подгряване на S-PACK може да се настрои на 3 нива (level1, level2, level3) от зона за управление с един бутон (1.2). Батериите S-PACK се изключват, когато LED индикаторът за нивото за подгряване също се изключи.

S-Pack Bluetooth®

Употреба на приложението Bluetooth®: следвайте инструкциите, като изтеглите приложението. За повече информация посетете интернет адрес www.therm-ic.com.

ЗАДЕЙСТВАНЕ (ON):

- Натиснете за продължително (около 3 секунди) функционалния бутон, за да настроите S-PACK на най-ниската степен за подгряване. При натискане на бутона в продължение на повече от 6 секунди, той преминава в режим на безопасност и се изключва.

РЕГУЛИРАНЕ:

- Натискане (около 1 секунда) на функционалния бутон увеличава мощността на подгряване (Level1, Level 2, Level 3).

- Ниво 1 (Level 1) : 1 примигване, ниска мощност на подгряване.
- Ниво 2 (Level 2) : 2 примигвания, средна мощност на подгряване.
- Ниво 3 (Level 3) : Постоянна светлина, висока мощност на подгряване. При условие, че режимът на готовност не е активиран, ако не, събудете системата.

РЕЖИМ НА ГОТОВНОСТ (LOCK) :

- Ако в продължение на 10 секунди не се извърши никакво действие, бутонът превключва в режим на готовност. Обикновено натискане (около 1 секунда) на функционалния бутон, праща към нивото на подгряване, избрано преди това (UNLOCK).

СПИРАНЕ (OFF):

- За да изключите S-Pack, натиснете продължително (3 секунди) функционалния бутон, докато индикаторът за ниво на подгряване изгасне (1.2).

МОЩНОСТ И ПРОДЪЛЖИТЕЛНОСТ НА ПОДГРЯВАНЕ

В следващата таблица са посочени ориентировъчни стойности на максималната температура и на продължителността на подгряване на нивата, регулируеми с помощта на функционалните бутони.

Нива	S-Pack 700	S-Pack 1200	S-Pack 1400
1	6-8 ч	12-14 ч	14-16 ч
2	4-5 ч	5:30 ч. -7:30 ч.	6-8 ч
3	1:45 ч. -2:15 ч.	3:45 ч. -4:15 ч.	4:30 ч. -5 ч.

Времето за подгряване при зареждане зависи от избраната степен на подгряване, от температурата на околната среда, от батериите, нивото им на зареждане и възрастта им.

СИНХРОНИЗИРАНЕ НА S-PACK Bluetooth®

Безплатно приложение Bluetooth®: Налично за Android и iOS. Изтеглете приложението за Android или iOS и следвайте инструкциите на приложението.

За повече информация посетете интернет адрес www.therm-ic.com.

**ОБСЛУЖВАНЕ, СЪХРАНЕНИЕ И ПОДДРЪЖКА
НА S-PACK**

За да оптимизирате максимално живота на батериите S-PACK, Ви препоръчваме да ги съхранявате на хладно място (от 5°C / 41°F до 20°C / 68°F), след като сте ги заредили наполовина.

Батериите S-PACK трябва да се съхраняват, след като са били деактивирани (изключен дисплей за степента на подгряване (1.2) и изключени от чорапа с подгряване и от зарядното устройство.

При продължително съхранение S-PACK трябва да се разредят, след това да се презареждат наполовина най-малко на всеки 6 месеца (Зареждане в продължение на около 1/3 от времето, посочено в таблицата за продължителност на зареждането).

По този начин батериите запазват максималните си работни характеристики в продължение на много години! Ако е необходимо, почистете частите с влажна мека кърпа и мек почистващ препарат.

Внимание :

Преди всяко почистване, изключете зарядното устройство от контакта.

ИЗХВЪРЛЯНЕ

- Когато уредът е достигнал края на жизнения си цикъл, го изхвърлете заедно с опаковката му в съответствие с правилата за защита на околната среда.
- Не изхвърляйте зарядното устройство и S-PACK с битовите отпадъци, а ги предайте в пункт за събиране на електронни отпадъци.
- Материалите на опаковката са рециклируеми суровини. Предайте ги в център за рециклиране.
- Батериите S-PACK трябва да се предадат в пункт за събиране.
- За повече информация се свържете с компетентните органи.

АКСЕСОАРИ И РЕЗЕРВНИ ЧАСТИ

Ако впоследствие закупвате аксесоари или резервни части, задължително посочвайте точното наименование на модела Therm-ic.

Най-добре е да отнесете частта, която подлежи на смяна, при Вашия дистрибутор.

Предлагаме голям брой аксесоари.

Всички продукти (аксесоари и резервни части) се предлагат и отделно.

Повече информация ще откриете на интернет адрес: www.sidas.com и при специализирания Ви дистрибутор.



ГАРАНЦИЯТА

Като производител на този продукт, ние даваме две години гаранция за същия, считано от датата на покупката.

В рамките на този гаранционен срок ние ще отстраним безплатно всички дефекти, произтичащи от дефектни материали или производство, чрез ремонт или замяна на устройството по наша преценка.

В гаранцията не са включени: повредите, предизвикани от неправилна употреба; нормалното износване и изхабяване само с незначително влияние върху стойността или употребата на устройството.

Гаранцията става нищожна, ако устройството е манипулирано от неоторизирани лица или когато са използвани резервни части, различни от оригиналните THERM-IC.

ВНИМАНИЕ!

Обязателно вынимайте акумулатор из носка перед стиркой.

Инструкция для стирки носков



Акумулаторы не являются водонепроницаемыми и способны не пропускать воду только в течение ограниченного времени.

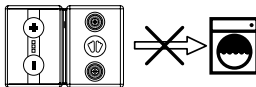

Obsah:

Úvod	150
Obsah balenia	151
Bezpečnostné pokyny	151
Popis zariadenia	152
Technické údaje	153
Uvedenie do prevádzky a nabíjanie batérií S-Pack	153
Bezpečnostné funkcie	154
Používanie batérií S-Pack	154
Dôležité rady týkajúce sa používania	155
Popis funkcií	155
Výkon a doba ohrevu	156
Synchronizácia S-Pack pomocou Bluetooth®	156
Údržba, skladovanie a servis batérií S-Pack	156
Likvidácia	157
Príslušenstvo a náhradné diely	157
Záruka	157

SKLADOVANIE A STAROSTLIVOSŤ O LÍTIUM-IÓNOVÉ BATÉRIE

Pred každým použitím batérie úplne nabite.

Skladovanie:

1. Pred uskladnením batérie úplne vybite a znova

- ich nabite na polovičnú kapacitu (pozri návod na použitie) – BATÉRIE NENABÍJAJTE ÚPLNE.*
- 2. Vypnite batériu S-Pack a odpojte ju od nabíjačky a vložky.*
 - 3. Batérie skladujte na chladnom a suchom mieste pri teplote od 5 °C/41 °F do 20 °C/68 °F.*
 - 4. Dbajte na to, aby sa predišlo zbytočne dlhým obdobiam nepoužívania. V prípade dlhodobého skladovania batérie vybite a znova ich nabite na polovičnú kapacitu každých 6 mesiacov!*
- Správne skladovanie batérií predĺži ich životnosť a zvýši ich výkonnosť. Viac informácií o batériách nájdete v návode na použitie!*

ÚVOD

Ďakujem vám, že ste si zakúpili batérie S-PACK.

Pred uvedením zariadenia do prevádzky si dôsledne prečítajte tento návod na použitie.

Starostlivo ho uschovajte a poskytnite ho aj ostatným používateľom.

Batérie S-PACK poskytujú energiu vyhrievaným ponožkám Therm-ic PowerSocks.

OBSAH BALENIA

Skontrolujte správnosť názvu modelu S-PACK.

S-Pack 700

2 batérie S-Pack 700 (dobíjateľné) 1 nabíjačka pre S-Pack spoločnosti Therm-ic s USB konektorom

S-Pack 1200

2 batérie S-Pack 1200 (dobíjateľné) 1 nabíjačka pre S-Pack spoločnosti Therm-ic s USB konektorom

S-Pack 700 Bluetooth®

2 batérie S-Pack 700 s Bluetooth® (dobíjateľné)
1 nabíjačka pre S-Pack spoločnosti Therm-ic s USB konektorom

S-Pack 1400 Bluetooth®

2 Batteries S-Pack 1400 Bluetooth® (rechargeable)
1 nabíjačka pre S-Pack spoločnosti Therm-ic s USB konektorom

Voliteľný doplnok: 1 univerzálna nabíjačka 5 V/2 A Thermic (s adaptérmí, ktoré vyhovujú norme danej

krajiny).

Poznámka: Niektoré modely nie sú dostupné vo všetkých krajinách.

Bezplatná Bluetooth® aplikácia: Dostupná pre Android a iOS. Preberte si aplikáciu na Android alebo iOS a postupujte podľa pokynov v aplikácii.

Podrobnejšie informácie sú uvedené na webovej lokalite www.therm-ic.com.

BEZPEČNOSTNÉ POKYNY

Všeobecné bezpečnostné pokyny:

- Toto zariadenie nie je vhodné pre osoby (vrátane detí), ktoré majú zníženú fyzickú, sensorickú alebo mentálnu schopnosť, ani osoby, ktoré nemajú na to skúsenosti alebo vedomosti, okrem prípadov, keď im pri tom pomáha osoba zodpovedná za ich bezpečnosť, poskytuje im dozor alebo ich vopred poučí o používaní tohto zariadenia.
- Je potrebné dohliadať na deti, aby ste si boli istí, že sa s týmto zariadením nehrajú.
- Ak nedokážete cítiť teplo alebo chlad (diabetici, postihnuté osoby a pod.), pred používaním zariadenia sa poraďte s lekárom. Pravidelne

kontrolujte, či vám nohy nečervenajú. V prípade veľmi dlhého vystavenia nadmernému teplu hrozí riziko popálenín.

- V dôsledku toho môžu deti používať toto zariadenie iba pod dozorom dospelého a na jeho zodpovednosť.
- Toto zariadenie nie je určené na ohrievanie zvierat.

DÔLEŽITÉ UPOZORNENIE: Na nabíjanie používajte iba dodanú nabíjačku spoločnosti Therm-ic s USB konektorom alebo univerzálnu nabíjačku spoločnosti Therm-ic 5 V/2 A (voliteľný doplnok). Je určená na používanie v interiéri a nesmie sa vystavovať vlhkosti.

- Nikdy sa nepokúšajte otvoriť bloky batérií. V prípade nesprávnej manipulácie s lítium-iónovými batériami hrozí riziko výbuchu!
- Poškodené bloky batérií sa nesmú používať a musia sa v čo najkratšej lehote zlikvidovať.
- Ak zistíte, že došlo k poškodeniu káblov nabíjačky alebo iných dielov zariadenia, nesmú sa používať. Zariadenie žiadnym spôsobom neupravujte ani ho nepoužívajte na iný ako predpísaný účel. Bloky batérií smie opravovať iba výrobca. Poškodená

nabíjačka ani káble nabíjačky sa nedajú opraviť. Nabíjačku vyradte z prevádzky a zanešte do zberného strediska elektronického odpadu, pričom sa musia dodržiavať pravidlá daného sektora!

- Akékoľvek otázky alebo prípadné problémy nahláste predajcovi alebo výrobcovi.
- Batérie S-Pack nezahadzujte do ohňa, pretože hrozí riziko výbuchu!

POPIS ZARIADENIA

Batérie S-Pack

- Cvok na batérii, ktorým sa pripája na vyhrievanú ponožku (1.1 3.2)
- Zobrazovanie úrovne ohrevu 1/2/3 (1.2)
- Jediné tlačidlo na nastavovanie úrovne ohrevu (1.3) (pozri návod na použitie str. 3)

Nabíjačka s USB konektorom

- Nabíjačka s USB konektorom (2.1)
- Svetelný indikátor nabitia (2.2)
- Voliteľná univerzálna nabíjačka 5 V/2 A (s adaptéromi, ktoré vyhovujú norme danej krajiny) (2.5)

TECHNICKÉ ÚDAJE

Univerzálna nabíjačka* (s adaptérmí, ktoré vyhovujú norme danej krajiny)	Vstup: 100V-240V - (50-60 Hz), max. 300 mA	Výstup: 5V / 2000 mA
Nabíjačka spoločnosti Therm-ic s USB konektorom**	Vstup: 5V max. 2000 mA	Výstup: 4.2V / 2000 mA
Batéria 7001	Výstup: 3.7 V / 1400 mAh	
Batéria 1200	Výstup: 3.7 V / 2400 mAh	
Batéria 1400	Výstup: 3.7 V / 2800 mAh	

* Voliteľný doplnok: náhradný diel je k dispozícii v spoločnosti Therm-ic

** dostupné v obchode alebo ako náhradné diely v spoločnosti Therm-ic

UVEDENIE DO PREVÁDZKY A NABÍJANIE BATÉRIÍ S-PACK

Dôležitá poznámka: Pred prvým uvedením do prevádzky sa batérie S-PACK musia nabiť!

Postup pri nabíjaní cez USB konektor:

1. Nabíjačku zapojte do USB zásuvky. Svetelný indikátor nabitia (2.2) sa rozsvieti na zeleno. Následne zasuňte dve batérie S-PACK do nabíjacieho portu nabíjačky (2.4), pričom dodržiavajte nákres na nabíjačke, ktorý označuje správnu orientáciu. Batérie S-PACK sa môžu nabíjať v akomkoľvek režime. Nabíjanie sa začne automaticky a svetelný indikátor nabitia (2.2) sa počas nabíjania rozsvieti na červeno.
2. Po úplnom dobití batérii S-PACK sa nabíjanie automaticky zastaví a LED indikátor nabitia (obr. 2.2) sa rozsvieti na zeleno.
3. Obe batérie S-PACK vyberte z nabíjacieho portu.
4. Po dobití S-PACK sa batérie automaticky prepnú do VYPÍNACIEHO režimu.

Voliteľný doplnok: Príprava univerzálnej nabíjačky Adaptér vhodný pre danú krajinu vložte do priestoru v zadnej časti nabíjačky až na doraz, kým nepočujete cvaknutie.

Dôležitá poznámka:

Batérie S-PACK dobite po každom použití.

Týmto spôsobom sa predĺži živostnosť batérii a

zariadenie sa zachová v dobrom stave.

Batéria je zložená z lítium-iónových buniek a môže sa dobíjať v akomkoľvek stave. V dôsledku toho nie je potrebné ju pred opätovným dobitím úplne vybiť.

Batérie S-PACK sa na začiatku nabíjania môžu nachádzať v akomkoľvek prevádzkovom stave.

(VYPNÚŤ, ZAPNÚŤ)

Plnú kapacitu nabitia batérií je možné zachovať iba v prípade, ak sa batérie po nabití odpoja od nabíjačky.

Doba nabíjania:

Batérie	S-Pack 700	S-Pack 1200	S-Pack 1400
Nabíjací cyklus	-3.30 hod.	-5.00 hod.	-6.00 hod.

Je potrebné upozorniť, že v polovici vyššie uvedenej doby nabíjania je batéria už nabitá na 75 % svojej maximálnej kapacity (proces rýchleho nabíjania).

Laboratórny test realizovaný s univerzálnou nabíjačkou s USB konektorom spoločnosti Therm-ic (voliteľný doplnok).

V dôsledku toho je zverejnená doba ohrevu iba informatívna a nie je zmluvne záväzná.

BEZPEČNOSTNÉ FUNKCIE

- Ochrana proti skratu: V prípade skratu konektora alebo ohrevného prvku integrovaná elektronika deaktivuje S-PACK. Po odstránení skratu a opätovnom pripojení S-PACK k nabíjacímu portu budú znova prevádzkyschopné.
- Ochrana proti preťaženiu a vybitiu: elektronika integrovaná do batérií S-PACK zaručuje ochranu v reálnom čase proti preťaženiu a vybitiu.

POUŽÍVANIE BATÉRIÍ S-PACK

- Obujte si vyhrievané ponožky.
- Stlačte cvoky na batériách S-PACK až na doraz, aby ste počuli cvaknutie (3.2).
- Batérie S-Pack je možné regulovať jediným tlačidlom (3.2/1.3) alebo pomocou bluetooth® a prebratej mobilnej aplikácie kompatibilnej s Thermic.

DÔLEŽITÉ UPOZORNENIE: RADY TÝKAJÚCE SA POUŽÍVANIA

- Maximálny ohrevný výkon nenechávajte aktívovaný dlhšie ako niekoľko minút; v prípade dlhodobého používania hrozí riziko nadmerného zvýšenia teploty a prípadne aj popálenín.
- S-PACK vždy nastavte na slabý alebo stredný výkon, aby sa zaručila príjemná teplota pre chodidlá (ohrev by nemalo byť takmer cítiť).
- Optimálna teplota ohrevu sa dosiahne vtedy, keď sú ponožky, obuv alebo vložky suché.
- Nikdy naraz nepoužívajte vyhrievané ponožky a vyhrievacie vložky, aby sa predišlo nadmernému teplu a riziku popálenín!

POPIS FUNKCIÍ

S-Pack bez bluetooth®

Batérie S-PACK sú vybavené 4 režimami: VYPNÚŤ - ÚROVEŇ 1, 2, 3. Tieto režimy sa indikujú svetelným indikátorom ohrevu, kde počet bliknutí LED diódy zodpovedá vybratej úrovni ohrevu. Ohrevný výkon S-PACK je možné nastaviť na 3 úrovne (level1, level2, level3) vďaka ovládacej zóne, ktorá obsahuje jediné

tlačidlo (1.2). Batérie S-PACK sú vypnuté, keď je zhasnutá aj LED dióda úrovne ohrevu.

S-Pack s bluetooth®

Používanie aplikácie Bluetooth®: postupujte podľa pokynov pri preberaní aplikácie. Podrobnejšie informácie sú uvedené na webovej lokalite www.therm-ic.com.

ZAPNÚŤ (ON):

- Dlhým stlačením (približne 3 sekundy) funkčného tlačidla nastavte S-PACK na najnižšiu úroveň ohrevu. V prípade stlačenia tlačidla dlhšieho ako 6 sekúnd sa tlačidlo prepne do bezpečnostného režimu a vypne sa.

NASTAVENIE:

- Jedným stlačením (približne 1 sekundu) funkčného tlačidla sa zvýši ohrevný výkon (Level 1, Level 2, Level 3).
- Úroveň 1 (Level 1): 1 bliknutie, slabý ohrevný výkon.
- Úroveň 2 (Level 2): 2 bliknutia, stredný ohrevný výkon.

- Úroveň 3 (Level 3): Svetlo stále svieti, vysoký ohrevný výkon. Pod podmienkou, že nedošlo k aktivácii pohotovostného režimu, v opačnom prípade systém znova aktivujte.

POHOTOVOSTNÝ REŽIM (LOCK):

- V prípade, že po dobu 10 sekúnd nedôjde k žiadnemu úkonu, tlačidlo sa prepne do pohotovostného režimu. Jedným stlačením (približne 1 sekundu) funkčného tlačidla sa obnoví vopred vybraná úroveň ohrevu (UNLOCK).

VYPNÚŤ (OFF):

- Batérie S-Pack je možné vypnúť dlhým stlačením (3 sekundy) funkčného tlačidla dovtedy, kým svetelný indikátor úrovne ohrevu nezhasne (1.2).

VÝKON A DOBA OHREVVU

V nasledujúcej tabuľke sú uvedené informačné hodnoty max. teploty a doby ohrevu jednotlivých úrovní, ktoré je možné nastaviť pomocou funkčných tlačidiel.

Úrovne	S-Pack 700	S-Pack 1200	S-Pack 1400
1	6-8 h	12-14 h	14-16 h
2	4-5 h	5.30 h - 7.30 h	6-8 h
3	1.45 h - 2.15 h	3.45 h - 4.15 h	4.30 h - 5.00 h

Doba ohrevu na jedno nabitie závisí od vybraného režimu ohrevu, teploty okolia, batérií, ich úrovne nabitia a ich stavu.

SYNCHRONIZÁCIA S-PACK POMOCOU Bluetooth®

Bezplatná Bluetooth® aplikácia: Dostupná pre Android a iOS. Preberte si aplikáciu na Android alebo iOS a postupujte podľa pokynov v aplikácii. Podrobnejšie informácie sú uvedené na webovej lokalite www.therm-ic.com.

ÚDRŽBA, SKLADOVANIE A SERVIS S-PACK

Batérie S-PACK sa odporúča skladovať na chladnom mieste (5 °C/41 °F až 20 °C/68 °F) po ich nabití na polovičnú kapacitu, aby sa maximálne predĺžila jej životnosť.

S-PACK sa musia pred skladovaním deaktivovať (zobrazenie vypnutého ohrevu (1.2.)) a odpojiť od vyhrievanej ponožky a nabíjačky.

Počas dlhodobého skladovania sa S-PACK musia vybiť a potom znova nabiť každých 6 mesiacov na polovicu svojej kapacity (nabitie počas približne 1/3 doby nabíjania uvedenej v tabuľke dôb nabíjania). Týmto spôsobom si batérie zachovávajú svoj maximálny výkon niekoľko rokov!

V prípade potreby očistíte diely jemnou mierne navlhčenou handričkou a jemným čistiacim prostriedkom.

Upozornenie:

Pred každým čistením odpojte nabíjačku zo zásuvky.

LIKVIDÁCIA

- Zariadenie na konci životnosti zlikvidujte spolu s obalom a pri likvidácii dodržiavajte predpisy o ochrane životného prostredia.
- Nabíjačku a S-PACK nezhadzujte do komunálneho odpadu, ale ich zanešte do zberného strediska elektronického odpadu.

- Obalové materiály patria medzi recyklovateľné suroviny.
- Zanešte ich do recyklačného strediska. Batérie S-PACK sa musia zaniestť do zberného strediska.
- Podrobnejšie informácie vám poskytnú kompetentné úrady.

PRÍSLUŠENSTVO A NÁHRADNÉ DIELY

Ak si chcete následne dokúpiť príslušenstvo alebo náhradné diely, musíte bezpodmienečne uviesť presné označenie modelu Therm-ic.

Najlepšie je priniesť vymieňaný diel k predajcovi.

Ponúkame vám široký sortiment príslušenstva.

Všetky výrobky (príslušenstvo a náhradné diely) sú k dispozícii samostatne.

Podrobnejšie informácie nájdete na webovej lokalite www.therm-ic.com alebo vám ich poskytne špecializovaný predajca.



ZÁRUKA

Ako výrobca poskytujeme záruku na tento výrobok na obdobie dvoch rokov od dátumu kúpy.

V rámci tejto záručnej lehoty bezplatne napravíme akékoľvek nedostatky vyplývajúce z chýb materiálu alebo výroby formou opravy alebo výmeny zariadenia podľa nášho uváženia. Záruka neplatí v prípade: škody spôsobenej nesprávnym používaním a bežným opotrebovaním, ktoré má len malý vplyv na hodnotu alebo použiteľnosť zariadenia. Záruka stráca platnosť v prípade zásahu neoprávneného orgánu do zariadenia alebo v prípade použitia iných než originálnych náhradných dielov spoločnosti THERM-IC.

UPOZORNENIE

Pred praním ponožiek sa uistite, že ste od nich odpojili batériu.

Pranie ponožiek



Batérie nie sú vodotesné a vodovzdorné budú len na obmedzený čas.

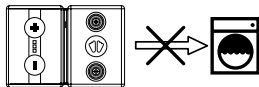

Sadržaj:

Uvod	159
Sadržaj pakiranja	160
Upute za sigurnost	160
Opis uređaja	161
Tehnički podaci	162
Prvo korištenje i punjenje S-Pack baterija	162
Sigurnosne funkcije	163
Kako koristiti baterije S-Pack	163
Važni savjeti za korištenje	163
Opis funkcija	164
Snaga i trajanje grijanja	165
S-Pack Bluetooth® sinkronizacija	165
Održavanje, spremanje i čuvanje S-Pack baterija	165
Zbrinjavanje	166
Dodatni pribor i zamjenski dijelovi	166
Jamstvo	166

SPREMANJE I ODRŽAVANJE LITIJ-IONSКИH BATERIJA

Potpuno napunite prije svakog korištenja

Spremanje:

1. Prije spremanja baterija ispraznite ih i ponovno

- napunite do pola kapaciteta (vidjeti korisnički priručnik). NEMOJTE NAPUNITI DO KRAJA.*
- 2. Isključite baterijske pakete S-Pack i odspojite ih od punjača i uloška.*
 - 3. Spremite na suho i hladno mjesto na temperaturi između 5 °C/41 °F i 20 °C/68 °F.*
 - 4. Izbjegavajte dulja razdoblja nekorisštenja. U slučaju duljeg skladištenja ispraznite baterije i ponovno ih napunite do pola kapaciteta svakih 6 mjeseci!*
 - 5. Ispravno spremanje baterija maksimalno će održati njihovu snagu i radni vijek.*
- Dodatne informacije pronaći ćete u korisničkom priručniku.*

UVOD

Hvala vam što ste odabrali baterije S-Pack. Molimo pažljivo pročitajte upute prije prvog korištenja uređaja.

Sačuvajte upute i prosljedite ih ostalima koji će se služiti ovim proizvodom.

S-Pack baterija služi za napajanje čarapa Therm-ic PowerSocks.

SADRŽAJ PAKIRANJA

Molimo provjerite oznaku modela vaše baterije S-Pack.

S-Pack 700

2 baterije S-Pack 700 (punjive)
1 USB punjač Therm-ic S-PACK

S-Pack 1200

2 baterije S-Pack 1200 (punjive)
1 USB punjač Therm-ic S-PACK

S-Pack 700 Bluetooth*

2 baterije S-Pack 700 Bluetooth* (punjive)
1 USB punjač Therm-ic S-Pack

S-Pack 1400 Bluetooth*

1 Baterije S-Pack 1400 Bluetooth* (punjive)
1 USB punjač Therm-ic S-Pack

Opcija: 1 univerzalni punjač Therm-ic 5V/2A (s adapterima za upotrebu u drugim državama).
Napomena: neki modeli nisu dostupni u pojedinim zemljama.

Besplatna Bluetooth® aplikacija: dostupna za Android i iOS. Preuzmite aplikaciju na Android ili iOS i slijedite upute aplikacije.

Više informacija naći ćete na www.therm-ic.com.

UPUTE ZA SIGURNOST

Opće upute za sigurnost:

- Ovaj uređaj nije namijenjen za korištenje osobama (uključujući djecu) smanjenih fizičkih, osjetnih ili mentalnih sposobnosti ili bez odgovarajućeg iskustva i/ili znanja, osim ako su pod nadzorom osobe koja nadzire sigurnost ili koja ih je uputila u način korištenja uređaja.
- Djeca moraju biti pod nadzorom kako se ne bi koristila uređajem kao igračkom.
- Ako imate poteškoća s osjetom topline ili hladnoće (osobe koje boluju od dijabetesa, osobe s invaliditetom ili sl.), prije korištenja uređajem posavjetujte se s liječnikom.
- Redovito provjeravajte pojavu crvenila na stopalima. U slučaju duljeg izlaganja velikoj toplini postoji rizik od opekлина. Stoga djeca smiju koristiti ovaj uređaj samo pod nadzorom odgovorne odrasle osobe.

- Ovaj uređaj ne smije se koristiti za zagrijavanje životinja.

VAŽNO: za punjenje koristite samo isporučeni punjač USB Therm-ic ili univerzalni punjač Therm-ic 5V/2A (opcija). Namijenjen je za korištenje u zatvorenim prostorima i ne smije biti izložen vlazi.

- Nikada ne pokušavajte otvoriti blok baterija. Nepravilno rukovanje litij-ionskim baterijama može izazvati eksploziju!
- Oštećeni baterijski paketi ne smiju se koristiti i potrebno ih je odmah zbrinuti u otpad.
- Ne koristite se uređajem ako postoje oštećenja na kabelima za punjenje ili drugim dijelovima uređaja. Nemojte obavljati preinake na uređaju i koristite se njime samo u namijenjenu svrhu. Popravke na baterijama smije obavljati samo proizvođač. Oštećenja na punjaču ili kabelima za punjenje ne mogu se popravljati. Zbrinite punjač u skladu s lokalnim propisima na mjestu za prikupljanje elektroničkog otpada!
- Ako imate pitanja ili problema s uređajem obratite se dobavljaču ili proizvođaču.

- Ne bacajte baterije S-Pack u vatru jer postoji opasnost od eksplozije!

OPIS UREĐAJA

Baterije S-Pack

- Pritisni gumb na bateriji koja se pričvršćuje na grijaću čarapu (1.1-3.2)
- Prikaz razine grijanja 1 / 2 / 3 (1.2)
- Jedinstveni gumb za namještanje razine grijanja (1.3) (v. upute za korištenje t. 3.)

USB punjač

- USB punjač (2.1)
- Indikator punjenja (2.2)
- Opcijski univerzalni punjač 5V/2A (s adapterima za korištenje u drugim državama) (2.5)

TEHNIČKI PODACI

Univerzalni punjač* (s adapterima za korištenje u drugim državama)	Ulaz: 100V-240V - (50-60 Hz), max. 300 mA	Izlaz: 5V / 2000 mA
USB punjač Therm-ic **	Ulaz: 5V max. 2000 mA	Izlaz: 4.2V / 2000 mA
Baterija 7001	Izlaz: 3.7 V / 1400 mAh	
Baterija 1200	Izlaz: 3.7 V / 2400 mAh	
Baterija 1400	Izlaz: 3.7 V / 2800 mAh	

* Opcija: pribor dostupan od proizvođača Therm-ic

** dostupno u maloprodaji ili kao pribor od proizvođača Therm-ic

PRVO KORIŠTENJE I PUNJENJE S-PACK BATERIJE

Važna napomena: Prije prvog korištenja potrebno je napuniti S-PACK baterije!

Punjenje putem USB-a:

1. Uključite punjač u USB utičnicu. Svjetlosni indikator punjača (2.2) zasvijetli zeleno. Zatim umetnite obje

S-Pack baterije u pretinac punjača (2.4), pogledajte simbol na punjaču za ispravan smjer umetanja.

S-PACK bateriju možete puniti u bilo kojem načinu rada. Punjenje započinje automatski, a indikator punjenja (2.2) tijekom punjenja svijetli crveno.

2. Kad se baterije S-Pack potpuno napune punjenje će se automatski zaustaviti i LED svjetlosni indikator punjenja (2.2) ponovno će zasvijetliti zeleno.
3. Izvadite obje S-PACK baterije iz pretinca punjača.
4. Kad je S-Pack napunjen, baterije automatski prelaze u način rada ISKLJUČENO.

Opcija:

korištenje univerzalnog punjača. Odgovarajući adapter za vašu zemlju umetnite u stražnji dio punjača dok čujno ne dosjedne.

Važna napomena:

Napunite S-PACK baterije prije svakog korištenja. Na taj način produljujete radni vijek baterija i uređaj je uvijek spreman za korištenje. Baterija se sastoji od litij ionskih ćelija i moguće

ju je napuniti u svakom stanju. Stoga bateriju nije potrebno potpuno isprazniti prije punjenja. Kada započnete punjenje S-PACK baterija one mogu biti u bilo kojem načinu rada.

(ISKLJUČENO, UKLJUČENO)

Puni kapacitet baterija možete održati samo ako nakon punjenja odspojite baterije od punjača.

Trajanje punjenja:

Baterije	S-Pack 700	S-Pack 1200	S-Pack 1400
Vrijeme punjenja	-3.30 sati	-5 sati	-6 sati

Napominjemo da je na pola gore navedenog vremena punjenja baterija već napunjena do oko 75% maksimalnog kapaciteta (postupak brzog punjenja). Laboratorijsko ispitivanje obavljeno je s univerzalnim USB punjačem Therm-ic (opcija).

Stoga je navedeno vrijeme grijanja samo informativno i nema značenje ugovorne obveze.

SIGURNOSNE FUNKCIJE

- Zaštita od kratkog spoja: ako se na priključku ili

grijačem elementu dogodi kratki spoj, ugrađeni elektronički osigurač isključit će bateriju S-Pack. Nakon otklanjanja kratkog spoja i ponovnog umetanja baterija u pretinac za punjenje, S-Pack baterije su ponovno spremne za korištenje.

- Zaštita od prekomjernog punjenja i pražnjenja: ugrađeni elektronički osigurač štiti bateriju S-Pack tijekom korištenja od prekomjernog punjenja ili pražnjenja.

KAKO KORISTITI BATERIJE S-PACK

- Navucite grijaće čarape.
- Pritisnite gumb na bateriji S-PACK dok čujno ne dosjedne (3.2).
- Baterijom S-Pack upravljate pomoću jedinstvenog gumba (3.2/1.3) ili Bluetooth®a preuzimanjem odgovarajuće mobilne aplikacije Therm-ic.

VAŽNO: SAVJETI ZA KORIŠTENJE

- Ne upotrebljavajte na najvećoj razini grijanja dulje od nekoliko minuta; duljim korištenjem toplina se može prekomjerno povisiti što može izazvati opekline.

- Uvijek namjestite S-Pack na nisku ili srednju snagu kako bi vam stopala bila na ugodnoj temperaturi (osjet grijanja trebao bi biti skoro neprimjetan).
- Optimalnu temperaturu grijanja postižete kad su cipele ili potplati suhi.
- Nikad ne koristite grijaće čarape i grijaće uloške zajedno, to može uzrokovati preveliku toplinu i izazvati opekline!

OPIS FUNKCIJA

S-Pack bez Bluetooth®a

Baterija S-Pack ima četiri načina rada: ISKLJUČENO – RAZINE 1,2,3. Načini rada naznačeni su svjetlosnim indikatorom brzine grijanja, broj prikazanih svjetlećih LED dioda označava odabranu razinu grijanja. Jačinu grijanja S-Packa moguće je podesiti na 3 razine (Level 1, Level 2, Level 3) na upravljačkoj zoni pomoću samo jednog gumba (1.2). Baterije S-Pack isključene su kad LED svjetlosni indikator razine grijanja ne svijetli.

S-Pack s bluetooth®

Korištenje Bluetooth® aplikacijom: slijedite upute dok

preuzimate aplikaciju. Više informacija naći ćete na www.therm-ic.com.

UKLJUČIVANJE (ON):

- Pritisnite i držite pritisnutom funkcijski gumb (približno 3 sekunde) kako biste namjestili S-Pack na najnižu razinu grijanja. Ako gumb držite pritisnutim dulje od 6 sekundi, rukavice će se prebaciti u siguran način rada i isključiti.

NAMJEŠTANJE:

- Jjedan pritisak funkcijskog gumba (približno 1 sekundu) povećava razinu grijanja (Level 1, Level 2, Level 3).
- Razina 1 (Level 1): 1 treperenje, niska razina grijanja.
- Razina 2 (Level 2): 2 treperenja, srednja snaga grijanja.
- Razina 3 (Level 3): Svijetli stalno, visoka snaga grijanja. Ako nije aktiviran način rada mirovanje, morate aktivirati sustav.

MIROVANJE (LOCK):

- Ako 10 sekundi ne pritisnete gumb, aktivira se način

rada mirovanje. Jednim pritiskom na funkcijski gumb (približno 1 sekundu) vraćate se na prethodno odabranu razinu grijanja (UNLOCK).

ISKLUČIVANJE (OFF):

- Za isključivanje S-Pack pritisnite i držite pritisnutim funkcijski gumb (3 sekunde) dok se ne isključi svjetlosni indikator razine grijanja (1.2).

SNAGA I TRAJANJE GRIJANJA

U sljedećoj tablici dan je orijentativni prikaz maksimalne temperature i trajanja grijanja po razinama, koje možete postaviti pomoću funkcijskog gumba.

Razina	S-Pack 700	S-Pack 1200	S-Pack 1400
1	6-8 sati	12-14 sati	14-16 sati
2	4-5 sati	5.30-7.30 sati	6-8 sati
3	1.45-2.15 sati	3.45-4.15 sati	4.30-5 sati

Trajanje grijanja po punjenju ovisi o odabranoj razini grijanja, temperaturi okoline, o baterijama, njihovoj napunjenosti i starosti.

S-PACK Bluetooth® SINKRONIZACIJA

Besplatna Bluetooth® aplikacija: dostupna za Android i iOS. Preuzmite aplikaciju na Android ili iOS i slijedite upute aplikacije. Više informacija naći ćete na www.therm-ic.com.

ODRŽAVANJE, SPREMANJE I ČUVANJE S-Packa

Kako biste produljili radni vijek baterija S-Pack preporučujemo da baterije napunite do pola kapaciteta i zatim ih spremite na hladno mjesto (na temperaturi od 5 °C/41 °F do 20 °C/68 °F). Kad spremate S-Pack potrebno ga je isključiti (prikaz razine grijanja ne svijetli (1.2)) i odspojiti od grijače čarape i punjača. Za dulja razdoblja spremanja potrebno je u potpunosti isprazniti S-PACK i ponovno ga napuniti do pola kapaciteta svakih 6 mjeseci (punite ih otprilike 1/3 vremena naznačenog u tablici punjenja).

Na taj način baterijama osiguravate maksimalnu snagu više godina! Po potrebi očistite dijelove mekanom, blago navlaženom krpom i blagim deterdžentom.

Važno:

uvijek izvucite punjač iz utičnice prije čišćenja.

ZBRINJAVANJE

- Ako se uređaj više ne može koristiti, zajedno s ambalažom zbrinite ga na ekološki prihvatljiv način u skladu s važećim propisima.
- Ne bacajte punjač i S-Pack u kućanski otpad nego ga zbrinite na mjestu za prikupljanje elektroničkog otpada.
- Ambalažni materijal može se reciklirati. Ambalažu predajte na mjesto za recikliranje.
- Baterije S-Pack potrebno je zbrinuti na odgovarajućem mjestu za prikupljanje otpada.
- Za više informacija obratite se nadležnim tijelima.

PRIBOR I ZAMJENSKI DIJELOVI

Ako naknadno želite kupiti pribor ili zamjenske dijelove potrebno je navesti točan model Therm-ic. Preporučujemo da dio koji želite zamijeniti odnesete svom dobavljaču. Nudimo bogat pribor. Svi artikli (pribor i zamjenski dijelovi) dostupni su pojedinačno. Više informacija možete naći na web-mjestu www.therm-ic.com

therm-ic.com ili kod svog specijaliziranog dobavljača. Informacije su podložne promjenama.

Ovaj proizvod u skladu je s odgovarajućim propisima i direktivama.

**JAMSTVO**

Kao proizvođač jamčimo za ovaj proizvod u razdoblju od dvije godine od datuma kupnje.

U tom ćemo jamstvenom razdoblju besplatno otkloniti sve kvarove uzrokovane greškom u materijalu ili izradi, popravkom proizvoda ili njegovom zamjenom, prema našoj diskrecijskoj odluci. Jamstvom nije obuhvaćeno sljedeće: oštećenja izazvana nepravilnom uporabom; normalna oštećenja uslijed uporabe koja imaju samo mali utjecaj na vrijednost ili uporabljivost proizvoda.

Jamstvo se poništava ako na uređaju obavljaju zahvate neovlaštene osobe ili ako se ne koriste originalni zamjenski dijelovi proizvođača THERM-IC.

UPOZORENJE

Vodite računa da prije pranja u perilici izvadite bateriju iz čarape.

Pranje čarapa



Baterije nisu vodonepropusne i bit će otporne na vodu samo na ograničeno vrijeme.

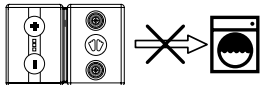

İçindekiler:

Giriş	168
Ambalaj içindekiler	169
Güvenlik talimatları	169
Cihazın Tanıtımı	170
Teknik özellikler	171
S-Pack pillerinin kullanıma başlanması ve şarj edilmesi	171
Güvenlik fonksiyonları	172
S-Pack pillerinin kullanımı	172
Kullanıma yönelik önemli tavsiyeler	172
Fonksiyonların tanımı	173
Güç ve ısınma süresi	174
S-Pack Bluetooth® senkronizasyonu	174
S-Pack pillerin bakımı, depolanması ve teknik bakımı	174
İmha etme	175
Aksesuarlar ve yedek parçalar	175
Garanti	175

LİTYUM-İYON PİLLERİN BAKIMI, DEPOLANMASI VE TEKNİK BAKIMI

Her kullanımdan önce tamamen şarj edin.

Depolama:

1. Pilleri rafa kaldırmadan önce, deşarj edin ve yarı kapasitede yeniden şarj edin (kullanım kitapçığına bkz.). **TAMAMEN ŞARJ ETMEYİN.**
2. S-Pack pilleri kapalı konuma getirin, şarj cihazı ve taban ile bağlantısını kesin.
3. °C / 41°F ila 20°C / 68°F arasında, serin ve kuru ortamda muhafaza edin.
4. Uzun süreli kullanmamaktan kaçının. Uzun süre rafa kaldıracığınız zaman, deşarj edin ve 6 ayda bir yenilemek üzere yarı kapasitelerinde yeniden şarj edin. Doğru bir depolama, pillerin maksimum performanslarını yıllarca muhafaza etmelerini sağlar. Kullanım kitapçığında ek bilgi bulabilirsiniz.

GİRİŞ

S-PACK pillerinizi satın aldığınız için sizi tebrik ediyoruz. Cihazı kullanmaya başlamadan önce, kullanım kitapçığını dikkatlice okumanızı rica ederiz. Bu kullanım kitapçığını özenle muhafaza edin ve diğer kullanıcılar ile paylaşın. S-PACK piller, Therm-ic PowerSocks çoraplar için enerji sağlarlar.

AMBALAJ İÇİNDEKİLER

S-PACK modelinizin adına dikkat edin.

S-Pack 700

2 S-Pack 700 piller (şarj edilebilir)

1 Şarj cihazı USB S-Pack Therm-ic

S-Pack 1200

2 adet S-Pack 1200 pil (şarj edilebilir)

1 Şarj cihazı USB S-Pack Therm-ic

S-Pack 700 Bluetooth®

2 adet S-Pack 700 Bluetooth® pil (şarj edilebilir)

1 Şarj cihazı USB S-Pack Therm-ic

S-Pack 1400 Bluetooth®

S-Pack 1400 Bluetooth® pil (şarj edilebilir)

1 Şarj cihazı USB S-Pack Therm-ic

Opsiyon olarak: 1 adet standart 5V/2A Thermic şarj cihazı (ülkenin normuna uyum sağlayan adaptörler ile birlikte).

Not: Bazı modeller tüm ülkelerde satışa sunulmamıştır.

Ücretsiz Bluetooth® uygulaması: Android ve iOS üzerinde mevcut. Android veya iOS üzerine uygulamayı yükleyin ve uygulamanın talimatlarını takip edin. www.therm-ic.com sayfasında daha fazla bilgi bulabilirsiniz.

GÜVENLİK TALİMATLARI

Genel güvenlik talimatları:

- Bu cihaz, gözetim altında olmadıkları veya güvenliklerinden sorumlu bir kişi tarafından cihazın kullanımı ile ilgili talimat almadıkları sürece, fiziksel duyu kaybı veya zihinsel yetenekleri zayıf veya tecrübe ve bilgi yetersizliği olan kişiler tarafından (çocuklar dahil) kullanılmak üzere tasarlanmamıştır.
- Çocukların cihazla oynamamasına dikkat edin.
- Sıcaklığı veya soğukluğu kesin bir şekilde hissedemiyorsanız (şeker hastalığı, engelli durum vb.), cihazı kullanmadan önce hekiminize danışın.
- Ayaklarınızda kızarıklık olmadığını düzenli olarak kontrol edin. Çok yüksek ısıya çok uzun süre maruz kalınması durumunda yanıklar oluşabilir. Bu nedenle,

çocukların bu cihazı, ancak bir yetişkinin gözetimi ve sorumluluğu altında kullanmaları gerekmektedir.

- Bu cihaz, hayvanların ısınması için kullanılmamalıdır.

ÖNEMLİ: Şarj için, yalnızca USB Therm-ic şarj cihazını veya (opsiyon olarak) tedarik edilen standart Therm-ic 5V/2A şarj cihazını kullanın. Kapalı alanda kullanım için tasarlanmıştır ve rutubete maruz bırakılmamalıdır.

- Pil bloklarının içini açmayı asla denemeyin. Lityum-iyon pillere uygunsuz müdahale edilmesi durumunda, patlama riski söz konusudur!
- Hasarlı pil paketleri kullanılmamalı, en kısa sürede atık merkezine teslim edilmelidir.
- Şarj cihazının veya cihazın diğer parçalarının kablolarının hasar gördüklerini tespit ederseniz, ürünü kullanmayın. Cihaz üzerinde değişiklik yapmayın, cihazı tasarım amacı dışında bir amaçla kullanmayın. Pil paketlerinin yalnızca imalatçı tarafından onarılmalarını sağlayın. Şarj cihazı veya şarj cihazının kabloları üzerinde meydana gelen hasarlar onarılamaz. Şarj cihazını, ilgili düzenlemelere uygun şekilde, bir elektronik atık toplama merkezine teslim edin!

- Her türlü soru veya karşılaşabileceğiniz her türlü sorun için, lütfen satıcınıza veya imalatçınıza başvurun.
- S-Pack pillerini ateşe atmayın; patlama riski söz konusudur!

CİHAZIN TANIMI

S-Pack pilleri

- Isıtıcı çorap üzerine kliptenilen pil üzerindeki basmalı düğme (1.1 3.2)
- Isıtma seviyesi gösterge ekranı 1 / 2 / 3 (1.2)
- Isıtma seviyesinin ayarı için tek düğme (1.3) (Bkz. Kullanım Kitapçığı, sayfa 3)

USB şarj cihazı

- USB şarj cihazı (2.1)
- Şarj göstergesi (2.2)
- Opsiyon olarak, standart 5V/2A şarj cihazı (ülkenin normuna uyum sağlayan adaptörler ile birlikte (2.5)).

TEKNİK ÖZELLİKLER

Standart şarj cihazı* (ülkenin normuna uyum sağlayan adaptörler ile birlikte)	Giriş: 100V-240V - (50-60 Hz), Maks. 300 mA	Çıkış: 5V / 2000 mA
USB Therm-ic ** şarj cihazı	Giriş: 5V Maks. 2000 mA	Çıkış: 4.2V / 2000 mA
S-Pack 700	Çıkış: 3.7 V / 1400 mAh	
S-Pack 1200	Çıkış: 3.7 V / 2400 mAh	
S-Pack 1400	Çıkış: 3.7 V / 2800 mAh	

* Opsiyon olarak: Therm-ic'den tedarik edilebilir ayrı parça

** Piyasada satışa sunulmuştur veya Therm-ic'den ayrı parça olarak tedarik edilebilir.

S-PACK PİLLERİN KULLANIMA BAŞLANMASI VE ŞARJ EDİLMESİ

Önemli hatırlatma: İlk defa kullanmaya başlamadan önce, S-PACK pillerinin şarj edilmesi gerekmektedir!

USB şarj işlemi

1. Şarj cihazını bir USB prizine takın. Şarj göstergesi (2.2) yeşil yanar. Ardından iki adet S-PACK pili şarj cihazının şarj bölmesine, şarj cihazı üzerindeki doğru yönü gösteren çizime dikkat ederek yerleştirin. S-PACK'ler herhangi bir modda şarj edilebilirler. Şarj işlemi otomatik olarak başlar ve şarj göstergesi (2.2) şarj işlemi sırasında kırmızı kalır.
2. S-PACK'ler tamamen şarj edildiklerinde, şarj işlemi otomatik olarak durur ve şarj göstergesinin LED ışığı (Şek. 2.2) yeşile döner.
3. İki S-PACK'i şarj bölmesinden çıkarın.
4. S-PACK'ler şarj olduğunda, piller otomatik olarak KAPALI moduna geçerler.

Opsiyon olarak:

Standart şarj cihazının hazırlanması Ülkenize uygun adaptörü, şarj cihazının arkasında bulunan bölme içine, klipslenme sesini duyuncaya dek ittirerek, yerleştirin.

Önemli not:

Her kullanımdan sonra S-PACK'leri şarj edin.

Bu, pillerinizin daha uzun ömürlü olmalarını ve cihazın çalışır durumda muhafaza edilmesini sağlar.

Pil, lityum-iyon hücrelerden oluşmaktadır ve doluluk seviyeleri ne olursa olsun yeniden şarj edilebilirler.

Bu nedenle, yeniden şarj edilebilmeleri için tamamen boşalmalarının beklenmesi gerekli değildir.

Şarj işleminin başlaması sırasında, S-PACK'ler herhangi bir çalışma modunda olabilirler.

(AÇMA, KAPAMA) Pillerin tam dolu şarj seviyesi, ancak şarj işleminden sonra şarj cihazından ayrılması ile muhafaza edilebilir.

Şarj süreleri:

Piller	S-Pack 700	S-Pack 1200	S-Pack 1400
Şarj süresi	-3 saat 30 dakika	-5 saat	-6 saat

Yukarıda belirtilen şarj süresinin yarısında, pilin maksimum kapasitesinin yaklaşık %75'i oranında şarj olduğunu unutmayın (hızlı şarj işlemi).

Standart Therm-ic USB şarj cihazı ile gerçekleştirilen laboratuvar testi (opsiyon olarak).

Bunun neticesi olarak, belirtilen şarj süreleri bilgilendirme amaçlı verilmiştir ve bağlayıcı değildir.

GÜVENLİK FONKSİYONLARI

- Kısa devre önleyici: Prizde veya ısıtma elemanında kısa devre söz konusu olması halinde, entegre elektronik sistem S-PACK'leri kapalı duruma getirir. Kısa devre ortadan kaldırıldığında ve S-PACK'ler şarj bölümüne yeniden bağlandıklarında, yeniden çalışır duruma gelirler.
- Aşırı şarj veya deşarj koruması: S-PACK pillere entegre elektronik sistem, aşırı şarj veya deşarj durumlarına karşı, gerçek zamanlı koruma sağlar.

S-PACK PİLLERİN KULLANIMI

- Isıtıcı çorapları giyin.
- Bir «klik» sesi duyana dek, S-PACK'lerin düğmelerine basın (3.2).
- S-Pack'ler tek bir düğme ile (3.2 / 1.3) veya uyumlu Thermic mobil uygulaması yüklenerek, bluetooth® ile kontrol edilebilirler.

ÖNEMLİ: KULLANIMA YÖNELİK TAVSİYELER

- Maksimum ısıtma gücünü birkaç dakikadan daha

uzun süre etkin durumda bırakmayın; uzun süreli kullanım sıcaklığın aşırı yükselmesine ve yanıklara neden olabilir.

- Ayakların konforu için, S-PACK'leri daima düşük veya orta güç seviyesine ayarlayın (ısınmanın hissedilmemesi gerekir).
- Çoraplar, ayakkabılar veya tabanlar kuru olduklarında, optimal ısıtma sıcaklığına erişilir.
- Yanıklara neden olabilecek aşırı sıcaklıktan kaçınmak için, ısıtıcı çorapları ve ısıtıcı iç tabanı asla aynı anda kullanmayın!

FONKSİYONLARIN TANITIMI

Bluetooth®suz S-Pack

S-PACK piller, 4 moda sahiptir: KAPALI - SEVİYELER 1,2,3. Bu modlar, seçilen ısıtma seviyesine göre yanıp sönen LED ışığı sayısının değiştiği ısınma durumu göstergesi ile belirtilirler.

S-PACK'lerin ısınma gücü, tek bir düğme içeren bir kumanda alanı (1.2) ile, 3 seviye üzerinden ayarlanabilir (level1, level2, level3).

S-PACK pilleri, ısıtma seviyesi LED ışığı sönmüş durumda iken kapalıdır.

S-Pack s bluetooth®

Bluetooth® uygulaması kullanımı: Uygulamayı yüklerken talimatları takip edin. Daha fazla bilgiyi bu adreste bulabilirsiniz: www.therm-ic.com.

AÇIK (ON):

- S-PACK'i en düşük ısıtma seviyesine ayarlamak için, fonksiyon tuşuna uzun süreli olarak (yaklaşık 3 saniye) basın. Düğme üzerine 6 saniyeden fazla basılması ile, S-PACK'ler güvenlik moduna geçerler ve kapanırlar.

AYAR:

- Fonksiyon tuşuna bir defa basılması (yaklaşık 1 saniye), ısıtma gücünü artırır (Level1, Level 2, Level 3).
- Seviye 1 (Level 1): 1 yanıp sönmüş, düşük ısıtma gücü
- Seviye 2 (Level 2): 2 yanıp sönmüş, orta ısıtma gücü
- Seviye 3 (Level 3): Sürekli yanıp sönmüş ışık, yüksek ısıtma gücü. Bekleme moduna girilmediyse, sistemi bekleme moduna alın.

BEKLEME MODU (LOCK):

- 10 saniye süre ile bu düğmeye herhangi bir müdahalede bulunulmaması durumunda, düğme bekleme moduna geçer. Fonksiyon tuşuna basılması (yaklaşık 1 saniye), önceden seçilmiş olan ısıtma seviyesine geri dönüşü sağlar (UNLOCK).

KAPALI (OFF):

- S-Pack'leri kapalı duruma getirmek için, ısıtma seviyesi göstergesi (1.2) sönünceye dek fonksiyon tuşuna basın (3 saniye).

GÜÇ VE ISITMA SÜRESİ

Aşağıdaki tabloda, örnek amaçlı olarak, fonksiyon düğmeleri ile ayarlanabilir seviyelere ilişkin maksimum ısı ve ısıtma süreleri verilmektedir.

Seviyeler	S-Pack 700	S-Pack 1200	S-Pack 1400
1	6-8 saat	12-14 saat	14-16 saat
2	4-5 saat	5 saat 30 dakika - 7 saat 30 dakika	6-8 saat
3	1 saat 45 dakika - 2 saat 15 dakika	3 saat 45 dakika - 4 saat 15 dakika	4 saat 30 dakika - 5 saat

Şarj başına ısıtma süresi, seçilen ısıtma şekline, ortam sıcaklığına, pillere, pillerin şarj seviyesine ve yenilik durumlarına göre değişir.

S-PACK Bluetooth® SENKRONİZASYONU

Ücretsiz Bluetooth® uygulaması: Android ve iOS üzerinde mevcut. Android veya iOS üzerine uygulamayı yükleyin ve uygulamanın talimatlarını takip edin. www.therm-ic.com sayfasında daha fazla bilgi bulabilirsiniz.

S-PACK'LERİN BAKIMI, DEPOLANMASI VE TEKNİK BAKIMI

S-PACK'lerin kullanım ömürlerini olabildiğince uzatabilmek için, onları yarı seviyede şarj etmenizi takiben serin bir ortamda (5°C / 41°F ila 20°C / 68°F) muhafaza etmenizi tavsiye ediyoruz. S-PACK'lerin rafa kaldırılmadan önce, kapalı duruma getirilmeleri (ısıtma durumu ekranı kapalı (1.2)) ve ısıtıcı çoraptan ve şarj cihazından ayrılmaları gerekmektedir. Uzun süreli depolama söz konusu olduğunda, S-PACK'lerin deşarj edilmeleri, ardından en az her 6 ayda bir yarı seviyede şarj edilmeleri gerekmektedir.

(Şarj süreleri tablosunda gösterilen sürenin yaklaşık 1/3 oranında şarj). Böylece, piller maksimum performanslarını yıllarca muhafaza edebilirler! İhtiyaç halinde, parçaları yumuşak, nemli bir bez ile ve yumuşak özellikli bir temizlik maddesi kullanarak temizleyin.

Dikkat:

Her temizlemeden önce, şarj cihazının fişini prizden çekin.

İMHA ETME

- Cihaz kullanım ömrü sonuna geldiğinde, ambalajıyla birlikte, çevre koruması dikkate alınarak imha edilmesini sağlayın.
- S-PACK'leri ve şarj cihazını evsel atıklar ile birlikte atmayın, bir elektronik atık toplama merkezine bırakın.
- Ambalaj malzemeleri, geri dönüşümü sağlanabilir ham maddelerdir. Bir geri dönüşüm merkezine teslim edin.
- S-PACK pilleri, bir toplama noktasına bırakılmalıdır.
- Daha detaylı bilgi için, yerel makamlara danışın.

AKSESUARLAR VE YEDEK PARÇALAR

Daha sonrasında aksesuarlar veya yedek parçalar satın alırsanız, Therm-ic modelinin kesin tanımını vermeniz gerekmektedir.

En iyi çözüm olarak, değiştirilecek parçayı satıcınıza götürebilirsiniz. Size geniş bir aksesuar yelpazesi sunuyoruz. Tüm ürünler (aksesuarlar ve yedek parçalar), ayrı olarak da satışa sunulmuştur.

Daha fazla bilgi için www.therm-ic.com sayfasını inceleyin veya yetkili satıcınıza başvurun.

<http://www.therm-ic.com/>

Değişiklik hakkı saklıdır.

Bu ürün ilgili yasalara ve direktiflere uygundur.



GARANTI

İmalatçı olarak, bu ürün için satın alma tarihinden itibaren iki yıl boyunca garanti veriyoruz.

Bu garanti süresi içinde, hatalı donanımları veya imalattan kaynaklanan arızaları, cihazımızı tamir ederek veya takdirimize bağlı olarak yenisi ile değiştirmek suretiyle ücretsiz olarak telafi ederiz.

Yanlış kullanımdan kaynaklanan hasarlar, cihazın deęerini veya kullanılabilirlięini azaltacak normal aşınma ve yıpranma bu garanti kapsamına dâhil deęildir.

Cihaz yetkili olmayan kişilerce tahrif edildiğinde veya orijinal THERM-IC yedek parçalarının haricinde parçalar kullanıldığında, garanti hükümsüz kalır.

DIKKAT

Makinede yıkamadan önce pili çoraptan çıkardığınızdan emin olun.

Çoraplarınızın yıkanması



Piller su geçirmez deęildir ve yalnızca sınırlı bir süre suya dayanırlar.

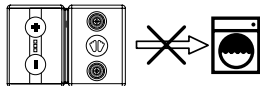

目录：	
介绍	177
包装内容物	177
安全警示	178
装置说明	179
技术规格	179
S-Pack电池的使用与充电	179
安全功能	180
S-Pack电池的使用	181
使用时的重要建议	181
功能说明	181
功率与发热持续时间	182
S-Pack电池蓝牙同步	182
S-Pack电池的保养、存放与维护	182
报废	182
附件和零配件R	183
保修	183

鋰離子電池的維護和存放

每次使用前请完全充电

存放：

1. 存放电池前，请对其进行放电并充电至一半电量（参见使用说明）请勿完全充满

2. 关闭S-Pack电池并断开与充电器或与鞋垫的连接。
3. 将其存放于通风干燥处，温度在5° C / 41° F至20° C / 68° F之间
4. 注意避免长时间不使用，长时间存放时，需每6个月放电一次，然后充电至一半电量！

正确存放电池可确保其最佳功率及最长使用寿命。
您将在使用说明中找到相关额外信息

介绍

恭喜您购买S-PACK电池。

使用本装置前，请您仔细阅读本使用说明。

请妥善保存并将其内容告知其他用户。

S-PACK电池可为Therm-ic PowerSocks短筒袜提供能量。

包装内容物

请注意您的S-PACK电池的型号名称。

S-Pack 700系列

2节S-Pack 700系列电池（可充电）

1个Therm-ic S-Pack USB充电器

S-Pack 1200系列

2节S-Pack 1200系列电池（可充电）

1个Therm-ic S-Pack USB充电器

S-Pack 700蓝牙系列

2节S-Pack 700蓝牙系列电池（可充电）

1个Therm-ic S-Pack USB充电器

S-Pack 1400蓝牙系列

2节S-Pack 1400蓝牙系列电池（可充电）

1个Therm-ic S-Pack USB充电器

选配件：

1个Therm-ic 5伏/2安万用充电器（搭配符合国家标准的适配器）。

备注：

某些型号并非在所有国家提供。

免费蓝牙应用程序：

提供安卓（Android）版与iOS版。

请下载安卓版或iOS版应用程序，并依据该应用程序的相关指示操作。

更多信息请访问www.therm-ic.com。

安全须知

一般性安全须知：

- 本装置不适合存在身体、感官或智力限制的人员（亦包括儿童），也不适用于缺乏经验和/或认知的人员，除非这些人员已经处于可确保他们安全的人员的监管下，或已经就它们的运行模式向其提供了指示说明。请注意对儿童的监管，确保他们不会将装置视作玩具。
- 如果您无法准确感知冷或热（糖尿病、残疾等等），使用本装置前请向您的医师征求意见。
- 请定期检查您的足部是否出现红斑。长时间暴露在过高温度下，您可能存在烧伤风险。
- 因此，儿童仅可在成人看管并就此负责的情况下使用本装置。
- 不得使用本装置给动物取暖。
- 请注意：仅使用附送的Therm-ic USB充电器或Therm-ic 5伏/2安万用充电器（选配）进行充电。其专为室内使用设计，不得置于潮湿处。
- 请勿尝试打开电池板。对锂离子电池的不适当操作可能使您处于爆炸风险中！
- 已损坏的电池不得继续使用，必须尽快将其报废。如果您确认，充电器的电线或本装置其他零件已经损坏，不得继续使用本装置。请不要对本装置进行

使用方法/中文

改造，不要将本装置用于规定以外的其他用途。请仅由生产商对电池组进行修理。充电器或充电器电线上发生的损坏是无法修理的。请根据相关方面条例的要求，将充电器送至电子垃圾回收点进行报废处理！

- 如出现任何问题或困难，请联系您的经销商或生产商。
- 请不要将S-Pack电池投入火中，否则可能存在爆炸风险！

装置说明

S-Pack电池

- 电池上的按扣可使其夹在发热短筒袜上 (1.1 - 3.2)
- 1 / 2 / 3档发热档位显示 (1.2)
- 用于调节发热档位的单键 (1.3) (参见使用方法第3页)

USB接口充电器

- USB接口充电器 (2.1)
- 充电指示器 (2.2)
- 选配5伏/2安万用充电器 (搭配符合国家标准的适配器) (2.5) .

技术规格

万用充电器* (搭配符合国家标准的适配器)	输入：100伏-240伏 ~ (50-60赫兹)， 最大300毫安	输出： 5伏 / 2000毫安
Therm-ic USB接口 充电器**	输入： 5伏 最大2000毫安	输出： 4.2伏 / 2000毫安
7001电池	输出：3.7伏 / 1400毫安时	
1200电池	输出：3.7伏 / 2400毫安时	
1400电池	输出：3.7伏 / 2800毫安时	

* 选配件：Therm-ic可提供的零配件

** 本地零售店中可提供或做为Therm-ic的零配件可提供

S-PACK电池的使用与充电

重要备注：第一次使用前，对S-PACK电池充电是十分必要的！

通过USB接口充电的程序：

1. 将充电器连接至USB插座。充电指示灯 (2.2) 点亮并为绿色。然后根据充电器上示意图指出的正确方向，使两块S-PACK电池滑入充电器充电仓 (2.4)

中。S-PACK电池可在任意模式下充电。充电将自动开始，充电期间充电指示灯（2.2）将保持点亮，呈红色。

2. 当S-PACK电池完全充满时，将自动停止充电，LED充电指示灯（图2.2）变为绿色。
3. 将两块S-PACK电池充充电仓中取出。
4. 一旦S-PACK电池完成充电，电池将自动转入关闭模式。

选配件：

万用充电器的准备

将与您所在国家相适应的适配器插入位于充电器背部的开槽内，直至听到卡锁时的咔嗒声。

重要备注：

请在每次使用后对S-PACK电池进行充电。

这将延长电池的寿命，确保装置处于运行状态。电池由多个锂离子电池单元构成，可在任何状态下充电。因此充电前无需使其完全放电。

充电程序启动时，S-PACK电池可处于任何运行状态。（关闭、运行）仅在充电后将电池充充电器中取出的情况下，方可确保电池处于满电量状态。

充电时间：

电池	S-Pack 700 系列	S-Pack 1200 系列	S-Pack 1400 系列
充电时间	~3小时30 分钟	~5小时	~6小时

请注意，当已达到全部充电时间的一半时间时，电池已充电至约为最大电量的75%（快充程序）。已使用Therm-ic USB万用充电器（选配）完成实验室测试。

因此，给出的发热持续时间仅供参考，并非合同约定。

安全功能

- 防短路：当在插座或发热元件处发生短路时，内置电子器件将关闭S-PACK电池。当短路已被消除，且S-PACK电池已在充电仓内重新连接后，它们将再次可用。
- 防过充及过放保护：S-PACK电池的内置电子器件可确保提供实时防护，以免出现过度充电及过度放电的情况。

S-Pack电池的使用

- 穿上发热短筒袜。
- 按下S-PACK电池的按扣，直至听到咔嚓声（3.2）。
- S-Pack电池可通过单键（3.2/ 1.3）或下载兼容的Therm-ic手机应用程序，配合蓝牙设备进行控制。

请注意：使用时的重要建议

- 请勿每次以最大加热功率运行数分钟时间；长时间的使用可能存在温度过高的风险，并可能造成烧伤。
- 始终使S-PACK电池处于低或中档功率档位，使足部始终维持舒适热度即可（加热必须是几乎感觉不到的）。
- 当短筒袜、鞋子或鞋垫变干燥时，即为最佳加热温度。
- 请勿同时使用发热短筒袜和发热鞋垫，以避免过度发热——可能生产烧伤风险！！

功能说明

无蓝牙的S-Pack电池

S-PACK电池设有4个档位：关闭 - 1、2、3档。这些档位是通过加热指示灯的点亮指示的，LED灯的闪烁次数对应的即是所选加热档位。借助包括一个单

键（1.2）的控制区，S-PACK电池的加热功率可按3档（Level 1、Level 2、Level 3）进行调节。S-PACK电池关闭时，加热档位LED指示灯也将熄灭。

带蓝牙的S-Pack电池

蓝牙应用程序的使用：请下载该应用程序并依据相关指示操作。更多信息，请浏览www.therm-ic.com。

运行（开）：

- 长按（约3秒钟）功能键以便将S-PACK电池调节至最低加热档位。按下该键超过6秒时间，装置将转入安全模式并关机。

调节：

- 按下功能键一次（约1秒）可增大加热功率（Level 1、Level 2、Level 3）。
- 1档（Level 1）：1次闪烁，最低加热功率。
- 2档（Level 2）：2次闪烁，中度加热功率。
- 3档（Level 3）：指示灯长亮，最高加热功率。前提是待机模式未激活，否则请唤醒装置。

待机模式（锁定）：

- 如果在10秒时间内未在该键上完成任何操作，则转入

待机模式。按下功能键一次（约1秒）即可重新进入此前已经选择的加热档位（解锁）。

停机（关）：

- 如需关闭S-Pack电池，长按（3秒）功能键，直至加热档位指示灯熄灭（1.2）。

功率与发热持续时间

作为参考，下表详细指出了可通过功能键调节的各档位的最高温度与发热持续时间。

档位	S-Pack 700 系列	S-Pack 1200 系列	S-Pack 1400 系列
1	6-8个小时	12-14个小时	14-16个小时
2	4-5个小时	5小时30分钟-7小时30分钟	6-8个小时
3	1小时45分钟-2小时15分钟	3小时45分钟-4小时15分钟	4小时30分钟-5小时

每次充电的发热持续时间取决于所选择的发热档位、环境温度、电池的情况、充电电量及电池的年龄。

S-Pack电池蓝牙同步

免费蓝牙应用程序：提供安卓（Android）版与iOS版。请下载安卓版或iOS版应用程序，并依据该应用程序的相关指示操作。

更多信息请访问www.therm-ic.com。

S-PACK电池的保养、存放与维护

为了最大程度的延长S-PACK电池的使用寿命，我司建议您将电池充电至一半电量后，在通风处（从5° C / 41° F至20° C / 68° F）

存放电池。S-PACK电池必须在关闭（加热档位显示关闭（1.2））且与发热短筒袜及充电器断开后存放。长时间存放时，S-PACK电池至少每6个月放电一次，然后充电至一半电量（约充电时间表中所列时间的1/3时间）。这样，可在数年期间维持S-PACK电池的最优性能！如有需要，请使用微微润湿并沾有柔和清洁剂的抹布对各零件进行清洁。

注意：

每次清洁前，请将充电器从插座处断开。

报废

- 当装置达到其使用寿命时，请遵守环境保护条例的

- 要求，将其与包装一起进行报废。
- 请不要将充电器和S-PACK电池丢弃至日常垃圾中，请将它们送至电子垃圾回收站。
- 包装材料为可循环的原材料。请将它们送至回收中心。
- S-PACK电池必须送至垃圾回收站。
- 如需更多详细信息，请咨询相关主管机构。

附件和零配件R

如果您今后需要购买各种附件或零配件，您必须明确指出Therm-ic产品的准确型号名称。最好将携带零配件至零售商处。我司可向您提供各种附件。全部商品（附件和零配件）均可单独提供。如需更多信息，请浏览网站www.therm-ic.com并咨询零售商。

保留修改权。
本产品符合相关适用法律和指令的要求。



保修

作为制造商，自购买之日起，我司向该产品提供两

年保修。
保修期内，我司将对任何因材料或制造缺陷导致的故障采取补救措施并承担相应费用，我司将自行决定对装置进行修理或更换。
此保修不包括下列情况：不当使用造成的损坏；对装置的价值或可用性仅产生较小影响的正常磨损。如装置已由未经授权机构改造，或已使用非THERM-IC原产的其他独立零件，此保修将变得完全无效。

注意

放入机器中清洗前，请正确地取出短筒袜的电池
短筒袜的清洗



电池并未密封，仅可在有限时间内防止水分进入。

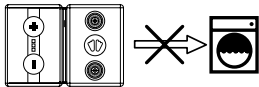

目錄:	
介紹	184
包裝內容物	184
安全說明	185
產品描述	186
產品規格	186
首次使用與S-Pack電池充電	186
安全功能	187
S-Pack電池使用說明	187
使用時的重要提醒	187
功能描述	188
加熱強度及時間	189
S-Pack藍芽裝置的同步功能	189
產品維護、存放及S-Pack電池維護	189
丟棄時注意事項	189
配件及零件更換	190
保固條款	190

鋰離子電池的維護和存放

每次使用之前請充電至全滿。

存放：

1. 存放電池之前請先將其電力完全釋放，再充電至半滿(請參考使用說明)。切勿充電至全滿。

2. 請將S-Pack電池各項功能關閉，並將電池自充電裝置及鞋墊上取下。
 3. 請存放在溫度介於5°C/41°F到20°C/68°F之間的涼爽乾燥處。
 4. 避免長時間未使用。如需要長時間存放，請每6個月先將電池電力完全釋放，再充電至半滿！
- 良好的電池存放方式能使電池維持最佳強度並達最長壽命。
- 您可在使用說明書中找到更多相關訊息。

介紹

恭喜您購買S-Pack電池。請務必於首次使用前詳讀使用說明書。請將說明書妥善收存，並與產品之其他使用者分享說明書內訊息。

S-Pack電池提供Therm-ic PowerSocks加溫襪的電力供給。

包裝內容物

請先確認您的S-Pack產品型號。

S-Pack 700

- 2 S-Pack700電池(可充電式)
- 1個S-Pack Therm-ic USB充電裝置

S-Pack 1200系列

2顆S-Pack1200電池(可充電式)

1個S-Pack Therm-ic USB充電裝置

藍芽S-Pack 700

2顆藍芽S-Pack700電池(可充電式)

1 S-Pack Therm-ic USB充電裝置

藍芽S-Pack 1400

2藍芽S-Pack 1400電池(可充電式)

1個S-Pack Therm-ic USB充電裝置

可另選購：1個Thermic 5V/2A全球適用充電裝置(含符合該國標準的轉接頭)。

注意：某些款式非全球供應。

免費藍芽應用程式：Adroid及iOS系統皆有提供。

可自Android或iOS系統上下載應用程式，再依照上面的說明操作。如欲取得進一步詳細資訊，請上官網 www.therm-ic.com。

安全說明

一般安全說明：

- 此產品須避免讓(包括小孩)身體、感知系統、或智力程度上有障礙者，以及缺乏經驗和/或未詳讀使用說明者操作使用。但前述人員仍可在其他能保障其安全，或者能說明操作方法之人員陪同下使用。
- 注意並避免孩童把玩設備。
- 倘若您無法感知冷或熱(如糖尿病患者，身障者等)，在使用產品前請先諮詢醫師意見。隨時檢查您的雙腳有無發紅現象。
- 若接觸高溫的時間太長則有被燙傷的危險。
- 因此，孩童必須在負有照顧其安全責任的大人陪同下注意下使用。

此產品不得用來替動物加溫保暖。

- 重要提醒：僅可使用產品附帶的Therm-ic USB充電裝置，或是Therm-ic 5V/2A全球適用充電裝置(另購)進行充電。產品設計僅為室內使用並應避免潮濕。
- 請勿嘗試將電池拆開!
- 若鋰離子電池使用不當有可能造成爆炸危險!
- 電池組若受損，必須立即停止使用，並盡快丟棄。若發現充電裝置的连接線、或產品其他零件有損壞時，請立即停止使用。請勿將產品改裝，此產品亦不適用於其他與原先設定目的不同之用途。電池組

如有問題，必須由原廠檢修。充電裝置或其連接線若有損毀則無法修復。請將老舊或損壞的充電裝置依相關規定丟棄至廢棄電氣收集處!

- 若有任何疑問或問題，請向您的經銷商門市或原廠洽詢。
- 請勿將S-Pack電池丟進火中，以免造成爆炸的危險!

產品描述

S-Pack電池

- 電池上的按扣可將其扣上加溫襪(1.1 3.2)。
- 加熱強度顯示 1 / 2 / 3 (1.2)
- 設定加熱強度的單一按鍵(1.3) (請參考使用說明書 P3)。

USB充電裝置

- USB充電裝置(2.1)
- 充電顯示(2.2)
- 另可加購5V/2A全球充電裝置 (含符合該國標準的轉接插頭) (2.5)。

產品規格

全球充電裝置* (含符合該國標準的轉接插頭)	輸入：100V-240V ~ (50-60 Hz), 最大300mA	輸出： 5伏 / 2000毫安
Therm-ic USB充電裝置**	輸入： 5V 最大2000mA	輸出： 4.2伏 / 2000毫安
7001電池	輸出：3.7伏 / 1400毫安時	
1200電池	輸出：3.7伏 / 2400毫安時	
1400電池	輸出：3.7伏 / 2800毫安時	

* 可另加購：Therm-ic提供零件單購

**可於門市選購或至Therm-ic單購此項產品

首次使用與S-Pack電池充電

重要提醒：初次使用時須將S-Pack電池充電至全滿!

USB充電步驟：

1. 將充電裝置插上USB插槽。充電指示燈(2.2)即亮起綠燈。接著將兩顆S-Pack電池放入充電裝置的充電槽中(2.4)，請參照裝置上標明電池放置方向的的圖示。S-Pack電池可在任何模式下進行充電。充電功能會自動啟動，充電指示燈(2.2)在充電時持續亮紅燈。

- 當S-Pack充電完全後，充電功能就會自動關閉，LED充電指示燈(f2.2)會轉成綠燈。
- 將兩顆S-Pack電池自充電槽中取出。
- 當S-Pack電池充電後，電池即自動進入關閉模式。

如選用全球充電裝置：將位於充電裝置後方，符合您所在地的轉接頭插入電源插座直至聽到固定的喀擦聲。

重要提示：

每次使用後，將S-Pack再充電。

如此可延長電池壽命，並使得設備隨時可用。

電池構造為鋰離子。因此可於任何電力程度下充電。因此不需要將電力完全耗盡才進行充電。

S-Pack電池不論在哪種功能模式下，皆可啟動充電功能。

(關閉停止，啟動)電池只在充電完畢取下後，才能維持其電力全滿的狀態。

充電時間：

電池型號	S-Pack 700	S-Pack 1200	S-Pack 1400
充電時間：	~3小時30分	~5小時	~6小時

當電池充電至上述時間的一半時，電力已達全容量的75%左右(快速充電模式)。

以Therm-ic USB全球適用充電裝置(另加購)於實驗室檢測的結果。

此外，註明的加熱時間僅供使用時的參考。

安全功能

- 防止短路功能：當插頭或受熱物品產生短路現象時，裝置內建的系統會關閉S-Pack。當短路現象解除後，將S-Pack放入充電槽中即可再度重新運作。
- 防止過度充電及放電的功能：S-Pack電池內的電子系統能同步偵測過度充電或放電的情形而啟動保護功能。

S-PACK電池使用說明

- 套上加溫襪。
- 按下S-Pack上的按扣直到聽到卡上時喀一聲的聲響(3.2)。
- 可使用S-Pack產品上的單一按鍵(3.2/1.3)控制，或者以手機下載Thermic應用程式後即可使用藍芽功能操作。

使用時的重要提醒

- 請勿讓最高溫的加熱功能持續運作超過短短幾分

鐘。過長時間的運作可能造成溫度過高，並導致燙傷。

- 請隨時將S-Pack加熱強度調整在最低溫或中溫，此為讓腳部最舒適的溫度（幾乎沒有加熱的感覺）。
- 當襪子、鞋子或鞋墊是乾燥時，加熱的溫度才能達到最佳狀態。
- 切勿將加溫襪子與加熱式鞋墊同時使用，以避免溫度過高造成燙傷的危險！

功能描述

無藍芽之S-Pack

S-Pack電池具有4種功能模式：停止 - 1級，2級，3級。這些模式會藉由指示燈顯示，LED閃燈燈數即代表所選定的加熱程度。S-Pack有3個加熱強度 (Level 1、Level 2、Level 3) 可供選擇，並由單一按鍵(1.2)控制設定。當顯示加熱程度的LED指示燈熄滅時代表S-Pack電池停止運作。

無藍芽之S-Pack

免費的藍芽應用程式：可依照下載的應用程式上說明操作。

如欲取得更多的訊息請上www.therm-ic.com網站。

啟動(ON)：

- 保持按壓功能鍵(約3秒)，即可自最低的加熱強度開始調整S-Pack的加溫功能。若按壓超過6秒，即進入安全模式並關閉。

調整設定

- 按壓功能鍵(約1秒)即可調升加熱強度(Level 1、Level 2、Level 3)。
- 1級 (Level 1)：1個閃燈號，加熱強度最低。
- 2級 (Level 2)：2個閃燈號，加熱強度中等。
- 3級 (Level 3)：燈號持續亮著，加熱強度最高。倘若裝置處於鎖定模式，請先將鎖定模式解除。

鎖定模式(LOCK)

- 倘若10秒鐘內皆無操作功能鍵，即進入鎖定模式。按壓功能鍵(約1秒)即可回復到先前選定的加熱強度 (UNLOCK)。

停止(OFF)：

- 若要關閉S-Pack，保持按壓功能鍵(約3秒)直到加溫強度指示燈(1.2)熄滅即可。

加熱強度與時間

下表說明以功能鍵控制的每級最高溫及加熱所需的時間，僅供使用時的參考。

加熱強度	S-Pack 700	S-Pack 1200	S-Pack 1400
1	6-8小時	12-14小時	14-16小時
2	4-5小時	5小時30分-7小時30分	6-8小時
3	1小時45分-2小時15分	3小時45分-4小時15分	4小時30分-5小時

加熱的時間會因所選定的加熱強度、當時的室溫、電池款式、電力多寡及電池新舊而有差異。

S-Pack藍芽裝置的同步功能

免費的藍芽應用程式：Android及iOS作業系統中皆有提供。可自Android或iOS下載應用程式，再依照說明操作。

如欲獲得更多訊息，請上www.therm-ic.com網站。

產品維護、存放及S-Pack電池維護

為延長電池使用壽命，我們建議您先將電池充電至其容量的一半後，將之存放於陰涼處（介於 5° C /

41° F 到 20° C / 68° F之間）。關閉S-Pack(加熱指示燈號熄滅(1.2))後，將其自加溫襪和充電裝置取下，再收好存放。如需要長期存放，至少每6個月要將S-Pack的電力完全釋放，再充電至半滿(充電至表格中建議時間的1/3)。如此，電池的最佳狀態可維持數年!

如有清潔的需要，請用一塊柔軟微濕的布和軟性清潔劑擦拭。

注意：

每次清潔前請先將充電裝置的插頭拔下。

丟棄時注意事項

- 當裝置達到其使用壽命時，請遵守環境保護條例的當產品老舊或損壞無法再使用而需丟棄時，請裝入原包裝妥善包覆，並依環境保護分類方式及相關規定丟棄。
- 請勿將充電裝置及S-Pack產品丟置於一般垃圾，應置於廢棄電器類處。
- 包裝皆為一級再生循環材質。
- 請拿至資源回收中心。
- S-Pack電池應攜至廢棄電池回收處。
- 如需詳細資訊，請向當地相關公家單位洽詢。

配件及零件更換

若您即將購買配件或更換零件，請務必記得提供清楚正確的Therm-ic款式型號。

最佳的方式是攜帶需要更換的零件至經銷商洽詢。

我們亦提供眾多不同款式的配件。

各個品項(配件及可更換的零件)都能單獨購買。

如欲取得進一步的資訊，請上官網www.therm-ic.com，或是向指定經銷商洽詢。

http://www.therm-ic.com/

保留變更異動權利。

此項產品符合電器相關法規之規定。



保固條款

作為製造商，我們對本產品的保固期間為購買日期起的兩年內。

在保固期間內，我們會通過修理或更換產品免費解決因材料或製造過程造成的缺陷問題，而使用修理還是更換方式由本公司視情況決定。

以下情形不在保固範圍內：不當使用造成的損傷；正常使用造成、對本設備的價值與使用不造成重大影響的磨損與拉傷。

若有未經授權的第三方曾對本設備進行維修，或者用了非原廠 THERM-IC 的零件，保固即告無效。

注意

在將襪子放入洗衣機清洗前，務必先將電池取下。

襪子清洗



電池並非完全密閉防水，遇水時只能在極短暫的時間下不受其損害。

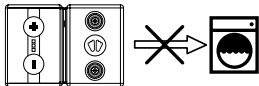

目次：

始めに	191
梱包内容	192
安全上の注意	192
製品の説明	193
技術仕様	193
使い方と充電方法S-Packバッテリー	194
セキュリティ機能	195
S-Packバッテリーの使い方	195
使用上の重要アドバイス	195
機能説明	195
連続使用時間とヒートパワー	196
S-Pack Bluetooth®の同期化	197
メンテナンスと保管方法S-Packバッテリー	197
廃棄方法	197
付属品と交換部品	197
保証	198

リチウムイオン電池の保管と取り扱い

使用前には、毎回必ずフル充電を行ってください。

保管方法：

1. バッテリーを保管する前に、電池を一度完全に空にしてから再び半分だけ充電してください（説明

書を参照）フル充電はしないでください。

2. S-Packバッテリーをオフにし、充電器とインソールからコードを抜いてください。
3. 5度から20度の涼しく、乾燥した場所に保管してください。
4. 長期間保管する場合は、バッテリーの電池を空にし、6カ月ごとに容量の半分を充電してください！

バッテリーの正しい保管方法は、電池容量と製品寿命を長持ちさせます。

さらに詳しい情報は取扱説明書に記載してあります

始めに

この度は、S-Packバッテリーをお買い上げいただき、ありがとうございました。

製品を使用する前には、この製品取扱書を注意深くお読みください。

製品取扱書は大切に保管し、他のユーザーの方々と情報交換を行ってください。

S-Packバッテリーは、Therm-ic PowerSocks専用のバッテリーです。

梱包内容

お買い上げいただいたS-PACKのモデル名をよくご確認ください。

S-Pack 700

S-Packバッテリー 700 (充電式) 2個
S-Pack Thermic USB充電器

S-Pack 1200系列

S-Packバッテリー 1200 (充電式) 2個、S-Pack
Therm-ic USB充電器

藍芽S-Pack 700

S-Packバッテリー 700 Bluetooth® (充電式) 2個
S-Pack Therm-ic USB充電器

藍芽S-Pack 1400

S-Packバッテリー 1400 Bluetooth® (充電式) 2個
S-Pack Therm-ic USB充電器

オプション:

Therm-ic 5V/2ユニバーサル充電器 (各国の基準を満たすアダプター付き)

注記:

モデルによっては、特定の国でのお取り扱いがありません。Bluetooth® 無料アプリケーション: AndroidとiOSに対応。AndroidまたはiOSでダウンロードし、アプリケーションの指示に従ってください。詳しい情報はwww.therm-ic.comで。

安全上の注意**総合的な安全上の注意点:**

- 本製品は身体的または感覚機能、知的に障害のある人、経験および/または知識のない人（子供を含む）が取り扱うために設計されていません。上記に当てはまる人が使用する場合は、必ず製品の使用方法に指示を与え、取扱者の安全を確保することのできる監視者の下で行ってください。
- 子供に本製品で遊ばせないでください。
- 熱や冷気を正確に感じ取れない場合（糖尿病、障害など）、本製品を使用する前に医師の診断を仰いでください。足に赤みが残っていないか、定期的に確認してください。過度の熱に長時間さらされた場合、火傷を負う危険性があります。
- よって、保護者の監視下でない子供に、本製品を使用させてはいけません。

- 動物を暖めるために本製品を使用してはいけません。
- 重要：本製品の充電には、付属のTherm-ic USB充電器およびTherm-ic 5V/2ユニバーサル充電器（オプション）をご使用ください。屋内で使用するために設計されており、
- 湿気にさらしてはいけません。バッテリーは決して分解しないでください。
- リチウムイオンバッテリーの不適切な操作により、爆発の恐れがあります。
- 破損したバッテリーを使用してはいけません。できるだけすぐに処分してください。充電器のケーブルやその他の部品が破損している場合、すぐに使用を中止してください。本製品に改造を加えたり、本目的以外の使用をしないでください。バッテリーの修理は、生産元にのみご依頼ください。充電器本体または充電器のケーブルの破損は修理不可能です。充電器を捨てる場合には、使用材料の処理方法に従い電化製品廃棄物として処分してください！
- あらゆる疑問・問題は販売店または製造元にお問い合わせください。
- S-Packバッテリーを火の中に決して捨てないでください、爆発の恐れがあります。

製品の説明

S-Packバッテリー

- ヒートソックスにクリップできるバッテリーのプレスボタン (1.1 - 3.2)
- ヒートレベル表示 1 / 2 / 3 (1.2)
- ヒートレベルを設定するためのボタン (1.3) (取扱説明書3ページ参照)

USB充電器

- USB充電器(2.1)
- 充電ランプ (2.2)
- オプションで5V/2Aユニバーサル充電器* (各国の基準を満たすのアダプター付き) (2.5)

技術仕様

ユニバーサル充電器* (各国の基準を満たす のアダプター付き)	入力：100V-240V ~(50-60 Hz), 最大300mA	出力： 5伏 / 2000毫安
Therm-ic USB充電器**	入力： 5V 最大2000mA	出力： 4.2伏 / 2000毫安
バッテリー7001	出力：3.7伏 / 1400毫安時	
バッテリー1200	出力：3.7伏 / 2400毫安時	
バッテリー1400	出力：3.7伏 / 2800毫安時	

- * オプション：Therm-icにて、交換部品を取り扱っています
- **販売店またはTherm-icの交換部品として取り扱っています

使い方と S-PACKバッテリーの充電方法

重要な注意点：初めて使用する前にS-PACKバッテリーを充電する必要があります！

USB充電器の使い方：

1. 充電器をUSBポートに接続してください。充電ランプ (2.2) が、緑色に点灯します。続いて、充電器の案内図に従って、正しい向きに合わせた2つのS-PACKバッテリーを充電ケース (2.4) に差し入れて下さい。どのような設定モードでも、S-PACKを充電することが可能です。充電は自動的に開始し、充電中は充電ランプ (2.2) が赤色に点灯します。
2. S-PACKがフル充電した場合、充電が自動的に終了し、赤の充電ランプ (2.2) が緑に変わります。
3. 充電ケースから2つのS-PACKを取り外してください。
4. S-PACKの充電が終わると、バッテリーは自動的にオフモードに切り替わります。

オプション：ユニバーサル充電器を使用する前に、充電器の背面にあるスロットに、使用する国に適合するアダプターをカチッという音が聞こえるまで差し込んでください。

重要な注意点：

- 使用後には、毎回S-PACKを充電してください。こうすることでバッテリーの製品寿命を長持ちさせ、製品の連続使用時間を延ばします。
- このバッテリーはリチウムイオンが使われており、電池の残容量に関係なく充電することが可能です。つまり充電するために、完全に電池がなくなるまで待つ必要はありません。
- S-PACKはどのような設定モードでも、充電をすることが出来ます。(オフ、オン)
- 充電後に充電器から取り外した場合にのみ、フル充電の状態を維持することが可能です。

充電時間：

バッテリー	S-Pack 700	S-Pack 1200	S-Pack 1400
充電時間：	～3時間半	～5時間	～6時間

上記に記した充電時間の半分では、バッテリー最大容量の75%を充電することが出来ます。（高速充電のプロセス）試験所によるTherm-icユニバーサルUSB充電器（オプション）のテスト結果。

従って、記載されている充電時間はあくまでも目安で、絶対的なものではありません。

セキュリティ機能

- ショート対策：コンセントやヒート部分、内蔵電子機器がショートすると、S-PACKがオフになります。ショートの原因が解消し、S-PACKを再び充電器のケースに差し入れれば、再び使用可能になります。
- 過充電・過放電に対するプロテクション：S-PACKバッテリーに使用されている電池は、過充電・過放電に対するリアルタイムのプロテクションを備えています。

S-Packバッテリーの使い方

- ヒートソックスを履いてください。
- S-PACKのプレスボタンを、カチッという音が聞こえるまで押してください（3.2）。
- S-Packは、メインボタン（3.2/ 1.3）またはダウンロードしたTherm-icの携帯アプリケーションと互換性のあるbluetooth®によってのみ、操作が出来ます。

重要：使用上のアドバイス

- パワーを最大温度のまま数分間放置しないでください。過度の高温で長時間使用した場合、火傷を負う危険性があります。
- 足に心地よい温度を感じるためにS-PACKのヒートレベルは、常に弱か中に設定してください。（感じない程度の熱である必要があります）。
- 靴下または靴、インソールが乾燥した時が、ヒーターの温度が最大に達した時です。
- 過度な加熱を避けるために、ヒートソックスとヒートインソールを決して同時に使用しないでください。火傷を負う危険性があります！

機能説明

S-Pack 700 Bluetooth®

S-Packバッテリーは、4つのモードに設定できます：オフ - レベル1、2、3。このモードは、選択したヒートレベルに対応するLEDライトの点灯回数により、確認可能です。S-PACKの温度出力はコントロールパネルのメインボタン（1.2）によって、3段階（level 1、level 2、level 3）に設定可能です。ヒートレベルのLEDライトが消えている時は、S-PACKバッテリーもオフ状態です。

S-Pack 700 Bluetooth®

Bluetooth®アプリケーションの使い方：アプリケーションをダウンロードして、その指示に従ってください。詳しい情報はwww.therm-ic.comで。

オン (ON) :

- S-PACKのヒートレベルを下げるためには、機能ボタンを長押ししてください（約3秒間）。6秒以上ボタンを押し続けるとセキュリティ機能が稼働し、オフになります。

設定 :

- 機能ボタンを押すと（約1秒間）ヒートレベルを上げることが出来ます（レベル1、レベル2、レベル3）。
- レベル1（Level 1）：1回点灯、ヒートレベル弱。
- レベル2（Level 2）：2回点灯、ヒートレベル中。
- レベル3（Level 3）：持続点灯、ヒートレベル強。スタンバイモードでない場合は、システムをオンにしてください。

スタンバイモード (LOCK) :

- 10秒の間ボタンに触れないでいると、ボタンがスタンバイモードに入ります。機能ボタンを押せば（約1秒間）、最後に選択したヒートレベルに戻ります（ロック解除）。

オフ (OFF) :

- S-Packを再びオフにするには、ヒートレベルのランプ（1.2）が消えるまで、機能ボタンを長押しして下さい（約3秒間）。

連続使用時間とヒートパワー

以下の表は機能ボタンから調節可能な、ヒートレベルの最大温度と連続使用時間の目安を表しています。

レベル	S-Pack 700	S-Pack 1200	S-Pack 1400
1	6~8時間	12-14時間	14-16時間
2	4-5時間	5時間半~7時間半	6-8時間
3	1時間45分~2時間15分	3時間45分~4時間15分	4時間半~5時間

設定モードや室内気温、バッテリーとその充電量、バッテリーの寿命によって、連続使用時間は変化します。

S-Pack Bluetooth®の同期化

Bluetooth® 無料アプリケーション：AndroidとiOSに対応。AndroidまたはiOSでダウンロードし、アプリケーションの指示に従ってください。

詳しい情報はwww.therm-ic.comで。

S-PACKのメンテナンスと保管方法

S-PACKバッテリーの寿命を最大限に伸ばすために、半分充電した後にバッテリーを涼しい場所（5度～20度）に保管することをお勧めします。S-PACKを保管する場合は、電源を落とし（ヒートランプ表示が消えている時（1.2））、ヒートソックスと充電器から抜く必要があります。長期間保管する場合は、S-PACKの電池を一度使い切り、続いて約6か月ごとに容量の半分を充電する必要があります。（充電時間表に記載してある時間の三分の一の時間充電する）この方法でバッテリーの最大容量を数年の間、維持することが可能です！必要な場合は、中性洗剤で軽く湿らせた柔らかい布で部品を拭き洗いしてください。

注意：

充電器をコンセントから必ず抜いてから洗浄を行ってください。

廃棄方法

- 製品寿命に達した場合には、環境保護の規則に従って梱包と一緒に廃棄してください。
- 充電器とS-PACKは家庭ごみとして捨てず、電化製品回収場などに処分してください。
- 梱包材は、リサイクル可能です。
- リサイクルセンターに依頼してください。
- S-PACKバッテリーは家庭ごみとして捨てないでください。
- 詳しい情報を得るには、自治体や専門業者にお問い合わせください。

付属品と交換部品

付属品や交換部品を後で追加購入する場合には、Therm-icの正確なモデル名を提示する必要があります。代理販売店に交換する部品をお持ちいただく方法が確実です。

当社では数々の付属品を提案しています。

全ての商品（付属品と交換部品）は、別売り販売も行

っています。詳しい情報は、当社ウェブサイトwww.therm-ic.com、または代理販売店まで。
予告なく変更される恐れもありますが、この製品は、適用される法律や規定に準拠しています。



保証

製造元は、製品購入年月日より二年間の保証期間を設けています。

この保証期間内であれば、当社は製造上や部品の全ての欠陥に対して、無料で本製品の修理または交換を行います。

以下の場合には保証が適用されません：不適切な使用方法による破損。

本製品の価値や使用に、軽微な影響のみを与える損傷。認定を受けていない機関によって行われた修理・改造や、THERM-IC正規品ではない部品が使用されている場合は、保証適用外となります。

注意

洗濯の前には、ソックスからバッテリーを必ず取り外してください。

靴下の洗濯



バッテリーは防水ではありません。限られた時間内の耐水性のみ備えています。

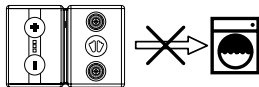

S-Pack 1200

بطاريتان S-Pack 700 (قابلة لإعادة الشحن)
شاحن S-Pack Therm-ic USB

S-Pack 700 بلوتوث

بطاريتان S-Pack 700 بلوتوث (قابلة لإعادة الشحن)
شاحن S-Pack Therm-ic USB

S-Pack 1400 بلوتوث

بطاريتان S-Pack 1400 بلوتوث (قابلة لإعادة الشحن)
شاحن S-Pack Therm-ic USB

اختياري : شاحن شامل 5 فولت/ 2 أمبير
Therm-ic (مع مهايئات لمعيار البلد).

ملحوظة : بعض الطرازات ليست متوفرة في كل البلاد.

تطبيق مجاني بلوتوث : متاحة على أندرويد و iOS. قم بتنزيل التطبيق على أندرويد أو iOS، واتبع تعليمات التطبيق. للحصول

تحذير

تأكد من إزالة البطارية من الجورب قبل غسله في الغسالة.
غسل الجوارب
البطاريات ليست ضد الماء وهي مقاومة للماء لمدة قصيرة فقط.

مقدمة

نهنك على شراء بطارياتك S-Pack.
يرجى قراءة تعليمات الاستخدام بعناية قبل تشغيل الجهاز. احتفظ
بها بحرص وانقلها إلى المستخدمين الآخرين.
توفّر بطاريات S-Pack الطاقة لجوارب Therm-ic
PowerSocks.

محتوى العبوة

يرجى أخذ اسم طراز بطاريات S-PACK الخاصة بك في الاعتبار.

S-Pack 700

بطاريتان S-Pack 700 (قابلة لإعادة الشحن)
شاحن S-Pack Therm-ic USB

تخزين بطاريات الليثيوم أيون والحفاظ عليها
تُشحن بالكامل قبل كل استعمال.
التخزين:
1- قبل تخزين البطاريات، قم بتفريغها ثم اشحنها مرة أخرى
بمعدل 50%
(راجع دليل التعليمات) - عدم الشحن بالكامل
2- أوقف تشغيل حزمة بطارية C وافصلها من الشاحن والنعل
3- تُخزّن في بيئة باردة وجافة في درجة حرارة من 5 درجات
مئوية / 41 فهرنهايت إلى 20 درجة مئوية / 68 فهرنهايت
4- تجنب الفترات الطويلة من عدم الاستعمال. وإذا استمر
التخزين لفترة طويلة، فكرر إجراء تفريغ البطاريات وشحنها
مرة أخرى عند مستوى 50% كل 6 أشهر!
يساعد التخزين السليم للبطارية في زيادة عمر البطارية وكفاءتها
لمزيد من التعليمات، يُرجى قراءة تعليمات التشغيل!

201
201
202
203
203
204
205
205
205
206
207
207
207
208
208

ملخص :

مقدمة
محتوى العبوة
تعليمات الأمان
وصف الجهاز
المواصفات الفنية
تشغيل وشحن بطاريات S-PACK
وظائف الأمان
استخدام بطاريات S-PACK
نصائح مهمة للاستخدام
وصف الوظائف
قدرة ومدة التدفئة
مزمنة بطاريات S-PACK
بلوتوث الصيانة والتخزين والحفاظ
على بطاريات S-PACK
التخلص
الملحقات وقطع الغيار

وصف الجهاز

بطاريات S-Pack

زر الضغط على البطاريات التي يتم شبكها بالجورب المدقئ
(1.1-3.2)

- عرض مستوى التدفئة 1 / 2 / 3 (1.2)
- زر وحيد لضبط مستوى التدفئة (1.3)

شاحن USB

شاحن USB (2.1)

مؤشر الشحن (2.2)

اختياريا شاحن شامل 5 فولت/ 2 أمبير (مع مهايئات لمعيار البلد
(2.5)

المواصفات الفنية

شاحن شامل* (مع مهايئات لمعيار البلد)

الدخل : 100 فولت - 240 فولت ~ (50-60 هرتز),
حد أقصى 300 ميلي أمبير

الخرج : 5 فولت / 2000 ميلي أمبير

شاحن USB Therm-ic**

الدخل : 5 فولت
حد أقصى 2000 ميلي أمبير

الخرج : 4.2 فولت / 2000 ميلي أمبير

بطارية 7001 الخرج : 3.7 فولت / 1400 ميلي أمبير ساعة

بطارية 1200 الخرج : 3.7 فولت / 2400 ميلي أمبير ساعة

بطارية 1400 الخرج : 3.7 فولت / 2800 ميلي أمبير ساعة

* اختياري : قطعة غيار متوفرة لدى Therm-ic

** متوفرة تجاريا أو كقطعة غيار لدى Therm-ic

على مزيد من المعلومات، قم بزيارة www.therm-ic.com.

تعليمات الأمان

تعليمات عامة للأمان :

- هذا الجهاز ليس ملائماً للأشخاص (بما فيهم الأطفال) ذوي القدرات البدنية والحسية والفكرية المحدودة، كما أنه ليس ملائماً للأشخاص الذين يفتقرون إلى الخبرة و/أو المعرفة، ما لم يكن هؤلاء الأشخاص تحت إشراف شخص يضمن سلامتهم أو يوفر لهم التعليمات حول طريقة تشغيله.
- راقب الأطفال للتأكد أنهم لا يلعبون بالجهاز.
- إذا لم تكن قادراً على الإحساس بدقة بالسخونة أو البرودة (مصاحب بمرض السكري، معاق، إلخ.)، اطلب رأي طبيبك قبل استخدام الجهاز.
- افحص بانتظام للتحقق من عدم وجود طفح جلدي بقدميك. ستتعرض لخطر الإصابة بحروق في حالة استمرار التعرض الزائد لحرارة مفرطة لفترة أطول مما يجب. وبالتالي، يجب ألا يستخدم الأطفال هذا الجهاز إلا تحت إشراف ومسؤولية شخص بالغ.
- يجب عدم استخدام هذا الجهاز لتدفئة الحيوانات.

هام:

- لا تستخدم للشحن إلا الشاحن Therm-ic USB أو الشاحن الشامل Therm-ic 5 فولت/2 أمبير المرفق (اختياري). لقد تم تصميمه للاستخدام بالداخل ويجب عدم تعريضه للرطوبة.
- لا تحاول أبداً فتح كتل البطاريات. ستتعرض لخطر الانفجار في حالة سوء التعامل مع بطاريات ليثيوم-أيون !
- يجب عدم الاستمرار في استخدام حزم البطاريات التالفة ويجب التخلص منها في أسرع وقت ممكن.
- إذا اكتشفت أن كبلات الشاحن أو أجزاء أخرى بالجهاز تالفة، يجب عدم استخدامها. لا تقم بإجراء تعديلات على الجهاز ولا تستخدمه في غير الاستخدام المخصص له. قم بإصلاح حزم البطاريات بواسطة الصانع فقط. التلف الذي يحدث بالشاحن أو بكبلات الشاحن ليس قابلاً للإصلاح. قم بالتخلص من الشاحن في مركز جمع النفايات الإلكترونية مع الالتزام بالقواعد الخاصة بالموضوع !
- إذا عرض أي سؤال أو أي مشكلة، يرجى التوجه إلى الموزع الخاص بك أو الصانع.
- لا تقم بإلقاء بطاريات S-Pack في النار لتجنب أخطار الانفجار !

مدة الشحن :

البطاريات	S-Pack 1400	S-Pack 1200	S-Pack 700
زمن الشحن	~6 ساعات	~5 ساعات	~3 ساعات و 30 دقيقة

لاحظ أنه عند منتصف زمن الشحن المذكور أدناه، تكون البطارية بالفعل مشحونة بنسبة حوالي 75% من سعتها القصوى (عملية الشحن السريع). اختبار المعمل منقذ بواسطة الشاحن الشامل Therm-ic USB (اختياري).

وظائف الأمان

- مضاد دائرة القصر : في حالة دائرة القصر على مستوى المقبس أو عنصر التدفئة، تقوم الدائرة الإلكترونية المتكاملة بتعطيل بطاريات S-PACK. هنذا تتم إزالة دائرة القصر وتتم إعادة توصيل بطاريات S-PACK في حجرة إعادة الشحن، يكون بالإمكان تشغيلها من جديد.
- وقاية ضد الشحن الزائد والتفريغ : تضمن الدائرة الإلكترونية المتكاملة لبطاريات S-PACK وقاية في الوقت الفعلي ضد

الشحن الزائد والتفريغ.

بالتالي، زمن التدفئة المذكور مقدّم بصفة دلالية، وليس تعاقدياً.

استخدام بطاريات S-PACK

ارتدّ الجوارب المدفئة.

اضغط على أزرار الضغط لبطاريات S-PACK حتى تسمع طقطقة مسموعة (3.2).

يمكن التحكم في بطاريات S-PACK بواسطة الزر الوحيد (1.3 / 3.2) أو بواسطة البلوتوث بتنزيل تطبيق الهاتف المحمول Therm-ic المتوافق.

هام: نصائح للاستخدام

- لا تترك قدرة التسخين القصوى مفعلة لأكثر من بضع دقائق ؛ يعرض الاستخدام المطول لخطر رفع درجة الحرارة بشكل مفرط، والتسبب في الإصابة بحروق.
- اضبط بطاريات S-PACK دائماً على مستوى قدرة ضعيف أو متوسط للحفاظ على حرارة مريحة للقدمين (يجب أن تكون التدفئة عملياً غير ملحوظة).
- يتم الوصول إلى درجة حرارة التدفئة المثالية عندما تكون

اختياري : تجهيز شاحن شامل
أدخل المحول الملائم لبلدك في المكان الموجود خلف الشاحن حتى
يستقر في مكانه مصدرا صوتا.

ملاحظة هامة :

- اشحن بطاريات S-PACK بعد كل استخدام. يسمح ذلك بزيادة فترة حياة البطاريات والحفاظ على الجهاز في حالة صالحة للعمل.
- البطاريات مكوّنة من خلايا ليثيوم-أيون ويمكن شحنها في أي حالة. لم يعد لذلك ضروريا تفريغها تماما قبل إعادة شحنها.
- يمكن أن تكون بطاريات S-PACK في أي حالة تشغيلية عند بدء إجراء الشحن. (إيقاف، تشغيل)
- لا يمكن الحفاظ على سعة الشحن الكاملة للبطاريات إلا إذا تم فصلها عن الشاحن بعد الشحن.

تشغيل وشحن بطاريات S-PACK
ملاحظة هامة:

من الضروري شحن بطاريات S-PACK قبل التشغيل لأول مرة !

عملية الشحن USB :

1. قم بتوصيل الشاحن بمقبس USB. تضاء لمبة بيان الشحن (2.2) باللون الأخضر. بعد ذلك، اجعل بطاريتي S-PACK تنزلقان داخل حجرة إعادة الشحن الخاصة بالشاحن (2.4) مع الانتباه للرسم على الشاحن، الذي يشير إلى الاتجاه الصحيح. يمكن شحن بطاريات S-PACK في أي وضع. يبدأ الشحن تلقائيا وتظل لمبة بيان الشحن (2.2) مضاءة باللون الأحمر أثناء الشحن.
2. عندما تصبح بطاريات S-PACK مشحونة بالكامل، يتوقف الشحن تلقائيا وتصبح لمبة بيان الشحن LED (2.2) خضراء.
3. قم بإزالة بطاريتي S-PACK من حجرة الشحن.
4. بمجرد شحن بطاريتي S-PACK، تتحول البطاريتان تلقائيا إلى وضع التوقف.

تعتمد مدة التدفئة بواسطة الشحن على معدل التدفئة الذي تم اختياره، وعلى درجة الحرارة المحيطة، وعلى البطاريات، وعلى مستوى شحنها ودرجة قدمها.

مزمنة بطاريات S-Pack بلوتوث
تطبيق مجاني بلوتوث : متاحة على أندرويد و iOS. قم بتنزيل التطبيق على أندرويد أو iOS، واتبع تعليمات التطبيق. للحصول على مزيد من المعلومات، قم بزيارة www.therm-ic.com.

الصيانة والتخزين والحفاظ

بطاريات S-PACK

لإطالة فترة حياة بطاريات S-PACK لأقصى حد، نوصيك بتخزينها في مكان بارد (من 5° مئوية / 41° فهرنهايت إلى 20° مئوية / 68° فهرنهايت)، بعد شحنها حتى المنتصف. يجب تخزين بطاريات S-PACK بعد تعطيلها (عرض معدل التدفئة مطفاً (1.2) وفصلها عن الجورب المدفئ وعن الشاحن. عند التخزين لفترة طويلة، يجب تفريغ بطاريات S-PACK، ثم إعادة شحنها حتى المنتصف على الأقل كل 6 شهور (شحن

إيقاف (OFF) :

• لإطفاء بطاريات S-Pack، اضغط طويلاً (3 ثوان) على زر الوظيفة حتى تنطفئ لمبة بيان مستوى التدفئة (1.2).

قدرة ومدة التدفئة

يحدد الجدول التالي بصفة دلالية درجة الحرارة القصوى ومدة التدفئة للمستويات، القابلة للضبط بواسطة أزرار الوظيفة.

المستويات	S-Pack 700	S-Pack 1200	S-Pack 1400
1	8-6 ساعات	14-12 ساعة	16-14 ساعات
2	5-4 ساعات	5 ساعات ونصف -7 ساعات ونصف	8-6 ساعات
3	ساعة و 45 دقيقة-ساعتان و 15 دقيقة	3 ساعات و 45 دقيقة - 4 ساعات و 15 دقيقة	4 ساعات ونصف - 5 ساعات دقيقة

تشغيل (ON) :

- اضغط طويلا (حوالي 3 ثواني) على زر الوظيفة لضبط بطاريات S-PACK على مستوى التدفئة الأكثر انخفاضا. بعد 6 ثوانٍ من الضغط على الزر، يتحول إلى وضع الأمان وينطفئ.

الضبط :

- الضغط (حوالي ثانية واحدة) على زر الوظيفة يزيد قدرة التدفئة (Level 1، Level 2، Level 3).
- المستوى 1 (Level 1) : ومضة واحدة، قدرة تدفئة ضعيفة.
- المستوى 2 (Level 2) : ومضتان، قدرة تدفئة متوسطة.
- المستوى 3 (Level 3) : ضوء ثابت، قدرة تدفئة مرتفعة. إذا كان وضع الاستعداد غير مفعل، قم بإيقاظ النظام.

وضع الاستعداد (قفل) :

- إذا لم يتم تنفيذ أي إجراء على الزر لمدة 10 ثوانٍ، يتحول الزر إلى وضع الاستعداد. يؤدي الضغط (حوالي ثانية واحدة) على زر الوظيفة إلى الانتقال إلى مستوى التدفئة الذي تم اختياره مسبقا (فتح).

الجوارب أو الحذاء أو النعلان جافين.

لا تستخدم أبدا الجوارب المدفئة والنعل الداخلي المدفئ في نفس الوقت لتجنب الحرارة المفرطة وخطر الحروق !

وصف الوظائف

S-Pack بدون بلوتوث

بطاريات S-PACK مزودة بأربعة أوضاع : إيقاف - المستوى 1، 2، 3. يشار إلى هذه الأوضاع بلمبة بيان معدل التدفئة التي يناظر عدد مرات وميض LED الخاص بها مستوى التدفئة الذي تم اختياره. يمكن ضبط قدرة تدفئة بطاريات S-PACK على 3 مستويات (Level 1، Level 2، Level 3)، بفضل منطقة التحكم التي تتضمن زرا وحيدا (1.2). يتم إطفاء بطاريات S-PACK عندما تكون لمبة LED الخاصة بمستوى التدفئة مطفئة أيضا.

S-Pack بلوتوث

استخدام تطبيق بلوتوث : اتبع التعليمات مع تنزيل التطبيق.

للحصول على مزيد من المعلومات، قم بزيارة

www.therm-ic.com

ضمان

بصفتنا المصنِّع، نضمن هذا المنتج لمدة عامين بعد تاريخ الشراء.

يُمنح ذلك كخيار إضافي للعميل ولا يؤثر على حقوق العميل القانونية.

خلال مدة الضمان تلك، سنقوم بعلاج أي عطل ينشأ عن عيب بالمواد أو التصنيع، مجاناً، إما عن طريق إصلاح أو استبدال الجهاز وفقاً لتقديرنا.

المذكور فيما يلي ليس مشمولاً بالضمان: تلف نتج عن الاستخدام غير السليم؛ التهاك الناتج عن الاستعمال العادي مع تأثير محدود فقط على قيمة أو إمكانية استخدام الجهاز.

يصبح الضمان باطلاً ولاغياً إذا تم العبث بالجهاز بواسطة جهات غير مرخص لها، أو حيث يتم استخدام قطع غيار بخلاف قطع غيار THERM-IC الأصلية.

الملحقات وقطع الغيار
إذا قمت بشراء ملحقات أو قطع غيار بشكل لاحق، يجب عليك
الزامياً تحديد التوصيف الدقيق لطراز Therm-ic. الأفضل هو
الحصول على قطعة الغيار لدى الموزع الخاص بك.

نقدّم عدداً كبيراً من الملحقات. كل الأصناف (ملحقات وقطع غيار)
متوفرة أيضاً بشكل منفصل. للحصول على مزيد من المعلومات،
قم بزيارة www.therm-ic.com واستشر الموزع المتخصص
الخاص بك.

قابل للتعديل

هذا المنتج مطابق للقوانين والتوجيهات المطبّقة



لمدة حوالي 1/3 الزمن المشار إليه بجدول أزمنا الشحن). بذلك،
تحافظ البطاريات على أدائها الأقصى لسنوات عديدة!
عند الحاجة، قم بتنظيف الأجزاء بواسطة قطعة قماش ناعمة
ورطبة قليلاً ومنظف معتدل.

تحذير:

قبل كل مرة تقوم فيها بالتنظيف، قم بفصل الشاحن عن القابس.

التخلص

- عندما يصل الجهاز إلى نهاية دورة الحياة، قم بالتخلص منه مع عبوته مع الالتزام بقواعد حماية البيئة.
- لا تقم بإلقاء الشاحن وبطاريات S-PACK في المخلفات المنزلية لكن ضعها في مركز لجمع النفايات الإلكترونية.
- مواد التعبئة هي مواد أولية قابلة لإعادة التدوير. اعهد بها لمركز لإعادة التدوير.
- يجب إيداع بطاريات S-PACK في مركز للتجميع.
- لمزيد من المعلومات، استشر السلطات المختصة.

သုံးစွဲရန်အညွှန်း / မြန်မာဘာသာ

အတိအကျလုပ်ဆောင်ရန် မလိုအပ်ပါ
 မိတ်ဆက်
 အထုပ်အတွင်း ပါဝင်ပစ္စည်းများ
 ဘေးကင်းရေးအတွက် ကြိုတင်သတိပြုရမည့် အချက်များ
 စက်ပစ္စည်းအမျိုးအစား
 နည်းပညာဆိုင်ရာ အသေးစိတ်ဖော်ပြချက်များ
 S-Pack ဘက်ထရီကို ပထမဆုံးအကြိမ်အသုံးပြုခြင်းနှင့်
 အားသွင်းခြင်း
 ဘေးကင်းရေး လုပ်ဆောင်ချက်များ
 အပူပေးခြေအိတ် ဘက်ထရီကို အသုံးပြုနည်း
 အသုံးပြုရာတွင် အရေးပါသော လမ်းညွှန်ချက်များ
 လုပ်ဆောင်ချက်များကို အသေးစိတ်ဖော်ပြချက်
 အပူချိန်အဆင့် - အပူပေးနိုင်သော ကြာချိန်
 S-Pack ဘက်ထရီကို ထိန်းသိမ်းခြင်း၊ ထားသိုခြင်းနှင့်
 စောင်ရှောက်ခြင်း
 စွန့်ပစ်ခြင်း
 ဆက်စပ်ပစ္စည်းများနှင့် အပိုပစ္စည်းများ
 အာမခံခြင်း

လစ်သီယမ်-အိုင်းယွန်းဘက်ထရီ သိမ်းဆည်းခြင်းနှင့်
 ထိန်းသိမ်းခြင်း
 အသုံးပြုသည့်အခါတိုင်းတွင် ဦးစွာအားအပြည့်ဖြည့်ပါ

သိမ်းဆည်းခြင်း
 1. မသိမ်းဆည်းမီ ဘက်ထရီများကို ထုတ်ယူ၍
 တစ်ဝက်အားပြန်သွင်းပါ (သုံးစွဲမှုလမ်းညွှန်ကို ဖတ်ရှုပါ) -
 အားအပြည့်မသွင်းပါနှင့်
 2. S-Pack ဘက်ထရီကို ပိတ်၍ အားသွင်းကိရိယာနှင့်
 ဖိနှပ်အတွင်းမှ ဖြုတ်ယူပါ
 3. ပတ်ဝန်းကျင် အပူချိန် 5°C/41°F မှ 20°C/68°F အထိ
 ရှိပြီး အေး၍ ခြောက်သွေ့သောနေရာတွင် သိမ်းဆည်းပါ
 4. ကာလကြာ အသုံးမပြုဘဲထားခြင်းကို
 ရှောင်ရှားပါ။ သိမ်းဆည်းထားသည့် ကာလသည်
 6 လထက်ပိုကြာပါက ဘက်ထရီများကို
 ညွှန်ကြားထားသည့်အတိုင်း ထုတ်ယူ၍ အားတစ်ဝက်
 ပြန်သွင်းထားရပါမည်။
 ဘက်ထရီကို နည်းလမ်းမှန်ကန်စွာ သိမ်းဆည်းထားခြင်းသည်
 ဘက်ထရီသက်တမ်းနှင့် စွမ်းအားကို အမြင့်ဆုံးဖြစ်အောင်
 ထောက်ပံ့ပေးနိုင်မည်ဖြစ်ပါသည်။
 အချက်အလက်အပြည့်အစုံအတွက် လုပ်ဆောင်မှု
 လမ်းညွှန်ကို ကျေးဇူးပြု၍ ဖတ်ရှုပါ

မိတ်ဆက်
 သင့်အနေဖြင့် S-Pack ဘက်ထရီကို ဝယ်ယူအသုံးပြုခြင်းကို
 ဂုဏ်ပြုပါသည်။ ဤပစ္စည်းကို အသုံးမပြုမီ
 ညွှန်ကြားချက်များကို သေချာစွာဖတ်ရှုပေးပါ။

သုံးစွဲရန်အညွှန်း / မြန်မာဘာသာ

ထိုညွှန်ကြားချက်များကို ထိန်းသိမ်းထားပြီး အခြားအသုံးပြုသူများထံ လက်ဆင့်ကမ်းပေးပါ။ S-Pack ဘက်ထရီသည် Therm-ic အပူပေး ခြေအိတ်များအတွက် စွမ်းအင်ထောက်ပံ့ပေးပါသည်။

အထုပ်အတွင်း ပါဝင်သောပစ္စည်းများ သင့် S-Pack ဘက်ထရီ အမျိုးအစားနံပါတ် အတိုအကျကို သေချာစွာစစ်ဆေးပါ။

S-Pack 700
S-Pack 700 ဘက်ထရီ 2 ခု (အားပြန်သွင်းနိုင်သည်) USB S-Pack Therm-ic အားသွင်းကြိုး 1 ခု

S-Pack 1200
S-Pack 1200 ဘက်ထရီ 2 ခု (အားပြန်သွင်းနိုင်သည်) USB S-Pack Therm-ic အားသွင်းကြိုး 1 ခု

S-Pack 700
S-Pack 700 Bluetooth® ဘက်ထရီ 2 ခု (အားပြန်သွင်းနိုင်သည်) USB S-Pack Therm-ic အားသွင်းကြိုး 1 ခု

S-Pack 1400
S-Pack 1400 Bluetooth® ဘက်ထရီ 2 ခု (အားပြန်သွင်းနိုင်သည်) USB S-Pack Therm-ic အားသွင်းကြိုး 1 ခု

အပိုပစ္စည်း - USB အထွက်အား 5V/2A Therm-ic ရှိသော စွယ်စုံသုံး နံရံကပ် အားသွင်းကိရိယာ 1 ခု (နိုင်ငံအလိုက် သတ်မှတ်ထားသော အဒက်ပတာများအပါအဝင်) မှတ်ချက် - အချို့ ပုံစံအမျိုးအစားများကို နိုင်ငံအချို့တွင် ဝယ်ယူ၍မရနိုင်ပါ။
အခမဲ့ Bluetooth® ဆော့ဖ်ဝဲ - Android နှင့် iOS စနစ်များတွင်သာ အသုံးပြုနိုင်သည်။
သင်၏ Android သို့မဟုတ် iOS စနစ်အတွက် ဆော့ဖ်ဝဲကို ဒေါင်းလုပ်လုပ်ယူပြီး အင်စတောလုပ်ပါ။ ထိုဆော့ဖ်ဝဲပါ ညွှန်ကြားချက်များကို လိုက်နာပါ သို့မဟုတ် www.therm-ic.com မှ ညွှန်ကြားချက်များကို လိုက်နာပါ။

ဘေးကင်းရေးအတွက် ကြိုတင်သတိပြုရမည့် အချက်များ
ဘေးကင်းရေးအတွက် ကြိုတင်သတိပြုရမည့် အထွေထွေ အချက်အလက်များ

- ဤပစ္စည်းကို ကာယခွန်အား၊ အာရုံခံစားမှု သို့မဟုတ် စိတ်ခွန်အား ချို့တဲ့သူများ သို့မဟုတ် သင့်လျော်သော အတွေ့အကြုံ သို့မဟုတ် အသိပညာ

မရှိသူများ (ကလေးငယ်များအပါအဝင်) အနေဖြင့် ကျွမ်းကျင်သူတစ်ဦး၏ ကြီးကြပ်မှု၊ ညွှန်ကြားမှု မပါဘဲ အသုံးပြုရန် မသင့်လျော်ပါ။

- ကလေးများ ကြိုပစ္စည်းကို အရုပ်ကစားသလို မသုံးစေရန် ကြီးကြပ်ဂရုပြုပေးရမည်။
- သင့်အနေဖြင့် အပူအအေး အာရုံခံစားမှုဆိုင်ရာ ပြဿနာများ ရှိခဲ့ပါက (ဥပမာ ဆီးချိုရှိသူ၊ ကိုယ်အင်္ဂါချို့တဲ့သူ) ကြိုပစ္စည်းကို အသုံးမပြုမီ ဆရာဝန်နှင့် တိုင်ပင်သင့်ပါသည်။
- သင့်ခြေထောက်အရေပြား နီရဲလာခြင်းရှိမရှိ ပုံမှန်စစ်ဆေးပေးပါ။ မြင့်မားသော အပူချိန်နှင့် အချိန်ကာလကြာရှည်စွာ ထိတွေ့ခြင်းကြောင့် အရေပြားလောင်ကျွမ်းမှုများ ဖြစ်လာနိုင်ပါသည်။ ကလေးများအား လူကြီးများ၏ ကြီးကြပ်မှုရှိမှသာ ကြိုပစ္စည်းကို အသုံးပြုခွင့် ပေးသင့်သည်။»
- ကြိုပစ္စည်းကို တိရိစ္ဆာန်များအား အနွေးဓာတ်ပေးရာတွင် အသုံးမပြုသင့်ပါ။ သတိပေးချက် - အားသွင်းရန်အတွက် တစ်ပါတည်းပါဝင်သော USB S-Pack Therm-ic အားသွင်းကြိုးကိုသာ အသုံးပြုပါ။ အားသွင်းရာတွင် 5V/2A အထက်အားရှိသော Therm-ic DC အားသွင်းကြိုးကို အသုံးပြုခြင်းသည် အသင့်လျော်ဆုံး ဖြစ်ပါသည်။ ထိုအားသွင်းကြိုးကို အိမ်အတွင်း အသုံးပြုရန်သာ ပုံစံထုတ်ထားခြင်း ဖြစ်သောကြောင့်

- စိုထိုင်းသည့် ပတ်ဝန်းကျင်နှင့် ထိတွေ့မှုမရှိစေရန် ဂရုပြုရမည် ဖြစ်ပါသည်။
- ဘက်ထရီအတွဲများကို ဖွင့်ရန်မကြိုးစားပါနှင့်။ လစ်သီယမ်-အိုင်းယွန်း ဘက်ထရီများကို မှားယွင်းကိုင်တွယ်မှုကြောင့် ပေါက်ကွဲမှု ဖြစ်နိုင်ပါသည်။
- ပျက်စီးနေသော ဘက်ထရီများကို ဆက်လက်မသုံးဘဲ ချက်ချင်း စွန့်ပစ်ရမည် ဖြစ်ပါသည်။
- အားသွင်းကြိုးများ သို့မဟုတ် ပစ္စည်း၏ အခြားအစိတ်အပိုင်းများ ပျက်စီးနေသည်ကို တွေ့ရှိခဲ့ပါက ထိုပစ္စည်းကို အသုံးမပြုရပါ။ ထိုပစ္စည်းကို ပြုပြင်ပြောင်းလဲခြင်း သို့မဟုတ် မသက်ဆိုင်သော နေရာများတွင် အသုံးပြုခြင်းများကို ရှောင်ကြဉ်ရမည် ဖြစ်သည်။ ဘက်ထရီကို ပြုပြင်ရာတွင် ထုတ်လုပ်သူထံသို့သာ အပ်နှံလုပ်ဆောင်စေရမည်။ ပျက်စီးသွားသော အားသွင်းပစ္စည်းများ သို့မဟုတ် အားသွင်းကြိုးများကို ပြုပြင်၍မရပါ။ အားသွင်းပစ္စည်းကို ဒေသတွင်းစည်းမျဉ်းများနှင့်အညီ လျှပ်စစ်စွန့်ပစ်ပစ္စည်းများ စုဝေးသောနေရာတွင် စွန့်ပစ်ရမည်။
- မေးမြန်းစရာများ၊ အဆင်မပြေမှုများ ရှိခဲ့ပါက ရောင်းချသူ သို့မဟုတ် ထုတ်လုပ်သူ (www.therm-ic.com) ထံ ဆက်သွယ်နိုင်ပါသည်။
- S-Pack ဘက်ထရီကို မီးထိပစ်ထည့်ပါက ပေါက်ကွဲမှု ဖြစ်နိုင်ပါသည်။

သုံးစွဲရန်အညွှန်း / မြန်မာဘာသာ

စက်ပစ္စည်းအမျိုးအစား

S-Pack ဘက်ထရီ

- အားသွင်းရမည့် ပလပ်ပေါက်နှင့် အောက်ခံခြေနှင်းပြားတို့ကို နေရာမရွေ့စေရန် ထိန်းပေးမည့် အထိန်းခလုတ်များ
- အပူချိန်ပြသမည့် မျက်နှာပြင် 1 / 2 / 3 (1.2)
- ထိန်းချုပ်ခလုတ် (1.3) (အသုံးပြုရန် လမ်းညွှန်ချက် p3)

USB အားသွင်းကြိုး

- USB အားသွင်းကြိုး (2.1)
- အားပြည့်မပြည့် အချက်ပြမီး (2.2)
- အပိုပစ္စည်း - USB အထွက်အား 5V/2A Therm-ic ရှိသော စွယ်စုံသုံး နံရံကပ် အားသွင်းကိရိယာ (2.5) (နိုင်ငံအလိုက် သတ်မှတ်ထားသော အဒက်ပတာများ အပါအဝင်)

နည်းပညာဆိုင်ရာ အသေးစိတ်အချက်အလက်များ

USB စွယ်စုံသုံး နံရံကပ် အားသွင်းကိရိယာ* (နိုင်ငံအလိုက် သတ်မှတ်ထားသော အဒက်ပတာများ အပါအဝင်)	အဝင်အား -100V-240V ~ (50-60 Hz) ၊ အများဆုံး 300 mA	အထွက်အား - 5V / 2000 mA
USB အားသွင်းကြိုး**	အဝင်အား - 5V အများဆုံး 2000 mA	အထွက်အား - 4.2 V / 2000 mAh
ဘက်ထရီ 700	အထွက်အား - 3.7V / 1400 mAh	
ဘက်ထရီ 1200	အထွက်အား - 3.7V / 2400 mAh	
ဘက်ထရီ 1400	အထွက်အား - 3.7V / 2800 mAh	

* Therm-ic မှ အပိုဆက်စပ်ပစ္စည်းများ
 ** ရောင်းချသောနေရာ သို့မဟုတ် Therm-ic တွင် ရရှိနိုင်သည်။

S-Pack ဘက်ထရီကို ပထမဆုံးအကြိမ် အသုံးပြုခြင်းနှင့် အားသွင်းခြင်း သတိပေးချက် S-Pack ဘက်ထရီကို ပထမဆုံးအကြိမ် အသုံးမပြုမီ အားသွင်းထားရမည်။

USB အားသွင်းရန် ပြင်ဆင်ခြင်း (မဖြစ်မနေ လုပ်ဆောင်ရန် မလိုအပ်ပါ။)။ သင့်နိုင်ငံအတွင်း အသုံးပြုသော အဒက်ပတာကို အားသွင်းခေါင်း၏ အနောက်ဘက်ရှိ အပေါက်အတွင်းသို့ ကလစ်ဟု အသံမြည်သည်အထိ ထိုးသွင်းပေးရမည်။

USB ကြိုးဖြင့် အားသွင်းပုံ အဆင့်ဆင့် -

- 1။ S-Pack ဘက်ထရီများ အားပြည့်သွားပါက အားသွင်းခြင်းလုပ်ငန်းစဉ် အလိုအလျောက် အဆုံးသတ်သွားမည်ဖြစ်ပြီး အချက်ပြမီး (2.2) LED မှာ အစိမ်းရောင်ပြန်ပြောင်းသွားမည် ဖြစ်ပါသည်။ ဘက်ထရီအား 95% အထက် သွင်းပြီးသွားပါက အားသွင်းကိရိယာအပေါ်ရှိ LED မှာ အစိမ်းနှင့် အနီ ကြားအရောင် မှိတ်တုပ်မှိတ်တုပ် လင်းနေမည် ဖြစ်ပါသည်။
 - 2။ အားပြည့်သွားပါက အစိမ်းရောင် ဆက်လင်းနေမည် ဖြစ်သည်။
 - 3။ S-Pack ဘက်ထရီနှစ်ခုစလုံးကို အားဖြည့်ပေးမှု ဖြုတ်လိုက်ပါ။
 - 4။ S-Pack ဘက်ထရီများကို အားသွင်းပြီးပါက ၎င်းတို့သည် ပါဝါပိတ်သော အခြေအနေ (POWER OFF) သို့ အလိုအလျောက် ပြောင်းသွားမည် ဖြစ်သည်။
- သတိပေးချက် -

- S-Pack ဘက်ထရီများကို အသုံးပြုပြီးသည့် အခါတိုင်း ပြန်လည် အားသွင်းပေးပါ။ ထိုသို့လုပ်ဆောင်ခြင်းဖြင့် ဘက်ထရီများ၏သက်တမ်း ပိုမိုရှည်ကြာနိုင်ပြီး လိုအပ်သည့်အချိန်တွင် အသုံးပြုရန် အသင့်ဖြစ်စေနိုင်ပါသည်။
- ဘက်ထရီတွင် လစ်သီယမ်-အိုင်းယွန်း ဆဲလ်များ ပါဝင်သောကြောင့် မည်သည့်အားအခြေအနေတွင်မဆို အားပြန်သွင်းနိုင်ပါသည်။ ထို့ကြောင့် ဘက်ထရီများကို အားမသွင်းမီ လုံးဝအားကုန်အောင် သုံးရန် မလိုအပ်ပါ။
- အားသွင်းခြင်း စတင်လုပ်ဆောင်ရာတွင် S-Pack ဘက်ထရီများကို မည်သည့်အခြေအနေတွင်မဆို (ပါဝါပိတ်၊ အသုံးပြုဆီ) ထားရှိနိုင်ပါသည်။
- S-Pack ဘက်ထရီများကို အားသွင်းခြင်း ဆောင်ရွက်ပြီးပါက အားသွင်းကိရိယာမှ ဖြုတ်ပေးခြင်းဖြင့် S-Pack ဘက်ထရီ၏ အားအပြည့် သိုလှောင်နိုင်စွမ်းကို ထိန်းသိမ်းထားနိုင်ပါသည်။

အားဖြည့်ရန်ကြာချိန် -

ဘက်ထရီ	S-Pack 700	S-Pack 1200	S-Pack 1400
အားဖြည့်ရန်ကြာချိန်	3.30 နာရီ	5 နာရီ	6 နာရီ

သုံးစွဲရန်အညွှန်း / မြန်မာဘာသာ

အထက်ပါဇယားတွင် ပါသောအားသွင်းချိန် တစ်ဝက်ရောက်သည့် အချိန်တွင် ဘက်ထရီ၏ အများဆုံးသိုလှောင်နိုင်သော အား၏ 75% ပြည့်နေပြီဖြစ်ကြောင်း သတိပြုပါ (မြန်ဆန်သော အားသွင်းလုပ်ဆောင်ချက်)။ Therm-ic USB နံရံကပ် စွယ်စုံသုံးအားသွင်းပစ္စည်းဖြင့် စမ်းသပ်ထားခြင်း ဖြစ်ပါသည်။ (မဖြစ်မနေလုပ်ဆောင်ရန် မဟုတ်ပါ)။

ဘေးကင်းရေး လုပ်ဆောင်ချက်များ

- လျှပ်စီးပတ်လမ်းအန္တရာယ်ဖြစ်မှုမှ ကာကွယ်ခြင်း- အားသွင်းပုတ် သို့မဟုတ် အပူပေးပစ္စည်းများတွင် အန္တရာယ်ဖြစ်ပေါ်ကာ ကြိုတင်တပ်ဆင်ထားသော လျှပ်စီးပတ်လမ်းမှ S-Pack ဘက်ထရီကို ဖယ်လိုက်မည် ဖြစ်ပါသည်။ ထိုသို့အန္တရာယ်ဖြစ်ခြင်းကို ဖြေရှင်းဖယ်ထုတ်ပြီးနောက် အားသွင်းကိရိယာတွင် ခေတ္တပြန်လည် ထည့်သွင်းပေးခြင်းဖြင့် S-Pack ဘက်ထရီကို ပြန်လည် အသုံးပြုနိုင်ပြီ ဖြစ်ပါသည်။
- အားပိုသွင်းခြင်းနှင့် အလွန်အကျွံ အားကုန်ခြင်းတို့မှ ကာကွယ်ခြင်း - S-Pack ဘက်ထရီတွင် အသုံးပြုနေစဉ်အတွင်း အားပိုသွင်းခြင်းနှင့် အလွန်အကျွံအားကုန်ခြင်းတို့မှ ကာကွယ်ရန်အတွက် လျှပ်စီးပတ်လမ်းတစ်ခု ကြိုတင်တပ်ဆင်ထားပါသည်။

အပူပေးခြေအိတ် ဘက်ထရီကို အသုံးပြုနည်း

- • အပူပေးခြေအိတ်ကို ဝတ်ဆင်ပါ။

- S-Pack ဘက်ထရီများကို ထိန်းချုပ်ခလုတ်များအသုံးပြုသည်အထိ (3.2) နေရာတွင် တပ်ဆင်ပေးပါ။
- S-Pack ဘက်ထရီကို ခလုတ်ဖြင့် (1.3) သို့မဟုတ် iOS နှင့် Android ဆောင်ရွက်မှုများဖြင့် (S-Pack Bluetooth® စွဲထားသည့် အချိန်မှသာ) ထိန်းချုပ်နိုင်သည်။

အသုံးပြုရာတွင် အရေးပါသော လမ်းညွှန်ချက်များ

- အမြင့်ဆုံး အပူချိန်တွင် မိနစ်အနည်းငယ်ထက်ပိုပြီး ဖွင့်ထားပါနဲ့။ ထိုသို့ဖွင့်ထားပါက အပူအထွက်များပြီး မီးလောင်ဒဏ်ရာများ ဖြစ်စေနိုင်ပါသည်။
- ခြေထောက်ကို အနွေးဓာတ်ဖြင့် သက်သောင့်သက်သာ ရှိနိုင်ရန်အတွက် S-Pack ဘက်ထရီအား အပူချိန်အနည်း သို့မဟုတ် ပူချိန်အသင့်အတင့် အခြေအနေတွင်သာ အမြဲထားသင့်သည်။ (မသိမသာ ပူပေးခြင်းသည် အသင့်လျော်ဆုံးဖြစ်သည်။)
- ခြေအိပ်များ၊ ဖိနပ်များ သို့မဟုတ် ဖိနပ်အတွင်းခံများ ခြောက်သွေ့နေမှသာ အကောင်းမွန်ဆုံး အနွေးဓာတ်ပေးနိုင်မည် ဖြစ်ပါသည်။
- အပူပေးနိုင်သော ခြေအိပ်နှင့် အပူပေးနိုင်သော ဖိနပ်အတွင်းခံများကို ပူးတွဲအသုံးပြုပါက အပူချိန်များပြီး လောင်ကျွမ်းမှု ဖြစ်နိုင်ပါသည်။

သုံးစွဲရန်အညွှန်း / မြန်မာဘာသာ

လုပ်ဆောင်ချက်များကို အသေးစိတ်ဖော်ပြချက် Bluetooth® မပါသော S-Pack S-Pack ဘက်ထရီတွင် ပါဝါပိတ် (POWER OFF) နှင့် အသုံးပြုဆဲ (IN USE) ဟူသော အခြေအနေ နှစ်မျိုးရှိပါသည်။ ထိုအခြေအနေများကို S-Pack ဘက်ထရီ၏ အပူချိန်ပြ မျက်နှာပြင်တွင် ဖော်ပြထားပါသည်။ ရှေးရှယ်ထားသော အပူချိန်အဆင့်ကို LED မီးလုံးဖြင့် ဖော်ပြထားပါသည်။

Bluetooth® ပါဝင်သော S-Pack မိုတိုးဖွန်း ဆော့ဖ်ဝဲကို အသုံးပြု၍ ထိန်းချုပ်နိုင်သည်။ Bluetooth® ဆော့ဖ်ဝဲ သို့မဟုတ် www.therm-ic.com ကို အသုံးပြုနိုင်သည်။ အသုံးပြုနည်းနှင့် လုပ်ဆောင်ချက်များ

S-Pack ဘက်ထရီကို အသုံးပြုနည်း စက်ဖွင့်ခြင်း -

- S-Pack ဘက်ထရီကို အန်ဆေး အပူချိန်ဖြင့် စတင်စက်ဖွင့်ရန်အတွက် ထိန်းချုပ်လျှပ် (1.3) ကို အချိန်အတန်ကြာ (3 စက္ကန့်ခန့်) ဖိထားပေးပါ။ ထိုလျှပ်ကို သတ်မှတ်ထားသော အချိန်ထက်ပိုပြီး ဖိထားပါက (6 စက္ကန့်ခန့်) S-Pack သည် စက်ပွင့်လာမည် မဟုတ်ပါ။

အပူချိန်အဆင့်ပြောင်းခြင်း -

- ထိန်းချုပ်လျှပ်ကို ခေတ္တနှိပ်ပြီး (1 စက္ကန့်ခန့်) အပူချိန်ပြောင်းနိုင်သည်။ (အဆင့် 1၊ အဆင့် 2၊ အဆင့် 3၊ အဆင့် 1 ...)

- အဆင့် 1 - မီးတစ်ချက်လင်း၊ အပူချိန်အနိမ့်။
- အဆင့် 2 - မီးနှစ်ချက်လင်း၊ အပူချိန်အသင့်အတင့်။
- အဆင့် 3 - LED လင်းနေမည်၊ အပူချိန်အမြင့်။

လော့ခ်ကျနေသော အခြေအနေ -

- ထိန်းချုပ်လျှပ်ကို 10 စက္ကန့်ကြာသည်အထိ မနှိပ်ဘဲထားပါက ထိုထိန်းချုပ်လျှပ်သည် လော့ခ်ကျသွားမည် ဖြစ်သည်။ ထိန်းချုပ်လျှပ်ကို ခေတ္တနှိပ်ခြင်းဖြင့် ထိုလော့ခ်ကို ပြန်ဖွင့်နိုင်သည်။ လော့ခ်ချထားသော အခြေအနေတွင် ရှေးရှယ်ထားသော အပူချိန်အဆင့်ဖြင့် ဆက်လက်အပူပေးနေမည် ဖြစ်ပါသည်။

စက်ပိတ်ခြင်း -

- S-Pack ဘက်ထရီကို ပိတ်ရန် ထိန်းချုပ်လျှပ် (1.3) ကို အချိန်အတန်ကြာ (3 စက္ကန့်) ဖိထားပါ။
- S-Pack ဘက်ထရီသည် ပါဝါပိတ်ထားသော အခြေအနေသို့ ရောက်သွားမည် ဖြစ်ပါသည်။
- အပူချိန်ပြ မျက်နှာပြင် (1.2) တွင် LED များ ပိတ်သွားမည် ဖြစ်သည်။
- အပူပေးခြင်း ရပ်သွားမည် ဖြစ်သည်။

အပူချိန်ပြောင်းချိန်တွင် လော့ခ်ကျနေစေရန် ဂရုပြုပါ။ လော့ခ်ကျနေပါက ထိုလော့ခ်ကို ပြန်ဖွင့်ပေးပါ။

သုံးစွဲရန်အညွှန်း / မြန်မာဘာသာ

မှတ်ချက် -

- S-Pack ဘက်ထရီ နှစ်ခုစလုံးကို အပူချိန် အဆင့်တစ်မျိုးစီဖြင့် လွတ်လပ်စွာ အသုံးပြုနိုင်ပါသည်

အပူချိန်အဆင့် - အပူပေးနိုင်သော ကြာချိန် အောက်ဖော်ပြပါ ဇယားတွင် ထိန်းချုပ်လေ့လာသုံးပြီး သတ်မှတ်နိုင်သော အပူချိန်အဆင့်များ၏ အပူပေးနိုင်သော ကြာချိန်များကို ဖော်ပြထားသည်။

အပူချိန်အဆင့်	S-Pack 700	S-Pack 1200	S-Pack 1400
1	6-8 နာရီ	12-14 နာရီ	14-16 နာရီ
2	4-5 နာရီ	5.30-7.30 နာရီ	6-8 နာရီ
3	1.45-2.15 နာရီ	3.45-4.15 နာရီ	4.30-5 နာရီ

အားတစ်ခါသွင်းပြီး အပူပေးနိုင်သော ကြာချိန်သည် ရွေးချယ်ထားသော အပူချိန်အဆင့်၊ ပတ်ဝန်းကျင်အပူချိန်နှင့် အားသွင်းထားသော အခြေအနေတို့အပေါ်တွင် မူတည်သလို ဘက်ထရီ၏ သက်တမ်းနှင့်လည်း သက်ဆိုင်နေပါသည်။ ထို့ကြောင့် ဖော်ပြထားသော အပူပေးနိုင်သော ကြာချိန်များမှာ အချက်အလက်အနေဖြင့်သာ ဖော်ပြထားခြင်းဖြစ်ပြီး ထိုကြာချိန်အတိုင်း အတိအကျလုပ်ဆောင်နိုင်သည်ဟု ယူဆ၍မရပါ။

S-Pack ဘက်ထရီကို ထိန်းသိမ်းခြင်း၊ ထားသိုခြင်းနှင့် စောင့်ရှောက်ခြင်း သက်တမ်းရှည်ကြာစွာ အသုံးပြုနိုင်ရန်အတွက် S-Pack ဘက်ထရီကို အားတစ်ဝက်ခန့်သွင်းပြီး အေးမြသောအခန်း (အပူချိန် 5°C / 41°F နှင့် 20°C / 68°F ကြား) တွင်း၌ သိုလှောင်ထားပါ။ သိုလှောင်ရာတွင် S-Pack ဘက်ထရီကို ပါဝါပိတ်ထားပြီး (အပူချိန်ပြ မျက်နှာပြင် (1.2) မှောင်နေရမည်) ဖိနှပ်အတွင်းခံ ခြေနှင်းပြားနှင့် အားသွင်းကိရိယာတို့နှင့် ဆက်သွယ်ထားခြင်း မရှိရပါ။ ကာလရှည်ကြာစွာ သိုလှောင်ထားမည် ဆိုပါက S-Pack ဘက်ထရီကို 6 လ တစ်ကြိမ် အားကုန်အောင်သုံးပြီး အားပြန်သွင်းထားရမည် ဖြစ်ပါသည် (အားသွင်းချိန်ဇယားတွင် ပြထားသောအချိန်၏ 1/3 ပုံ ခန့် ကြာသည်အထိ အားသွင်းပေးပါ။) ထိုသို့လုပ်ဆောင်ခြင်းဖြင့် နှစ်များစွာကြာသည်အထိ အမြင့်ဆုံးဘက်ထရီ သိုလှောင်အားဖြင့် ဆက်လက်အသုံးပြုနိုင်ပါသည်။ သန့်ရှင်းရန် လိုအပ်သော အစိတ်အပိုင်းများကို နူးညံ့ပြီး အနည်းငယ် စိုထိမ်းသော အဝတ်စုံဖြင့် ချေးချွတ်ဆေးအပျော့စားကို သုံးပြီး သန့်ရှင်းပေးနိုင်သည်။

သတိ - သန့်ရှင်းရေးမလုပ်မီ အားသွင်းကိရိယာကို လျှပ်စစ်ပလပ်ခေါင်းမှ အမြဲတမ်း ဖြတ်ထားပါ။

သုံးစွဲရန်အညွှန်း / မြန်မာဘာသာ

စွန့်ပစ်ခြင်း

- ဤစက်ပစ္စည်းကို ဆက်လက်အသုံးပြု၍ မရတော့သည့်အခါတွင် ဤပစ္စည်းနှင့် ၎င်း၏ဆက်စပ်ပစ္စည်းများ၊ ထုပ်ပိုးပစ္စည်းများကို တည်ဆဲပစ္စည်းများနှင့် ညီညွတ်ပြီး ပတ်ဝန်းကျင်ကို မထိခိုက်စေသော နည်းလမ်းများဖြင့် စွန့်ပစ်ရမည်။
- အားသွင်းကိရိယာ သို့မဟုတ် ဘက်ထရီများကို သာမန်အိမ်ထွက် အမှိုက်များနှင့်အတူ စွန့်ပစ်၍မရပါ။ ထိုပစ္စည်းများကို လျှပ်စစ်ဆိုင်ရာ စွန့်ပစ်ပစ္စည်းများ စုဝေးရာနေရာများတွင် စွန့်ပစ်ရမည် ဖြစ်ပါသည်။
- ထုတ်ပိုးသော ပစ္စည်းများမှာ ပြန်လည်အသုံးပြုနိုင်သော ကုန်ကြမ်းပစ္စည်းများ ဖြစ်ပါသည်။ ထို့ကြောင့် ထုတ်ပိုးပစ္စည်းများကို ပြန်လည်အသုံးပြုရမည် ဖြစ်ပါသည်။
- ဘက်ထရီများကို သတ်မှတ်ထားသော စွန့်ပစ်ပစ္စည်းစုဝေးရာ နေရာများတွင် စွန့်ပစ်ပေးရမည်။
- ထပ်မံသိရှိလိုပါက နယ်မြေခံတာဝန်ရှိသူများကို ဆက်သွယ်နိုင်ပါသည်။

ဆက်စပ်ပစ္စည်းများနှင့် အပိုပစ္စည်းများ
 ဆက်စပ်ပစ္စည်း သို့မဟုတ် အပိုပစ္စည်းများ ဝယ်ယူရာတွင် Therm-ic မော်ဒယ်အမျိုးအစား အတိအကျကို ဖော်ပြပေးရန် လိုအပ်ပါသည်။ အသစ်လဲရမည့် အစိတ်အပိုင်းကို လဲပေးမည်ဆိုသည့် ယူဆောင်သွားပါက အသင့်လျော်ဆုံး ဖြစ်သည်။ ဆက်စပ်ပစ္စည်းအမျိုးမျိုးကို ကျွန်ုပ်တို့ထံမှ ဝယ်ယူနိုင်ပါသည်။

ထိုဆက်စပ်ပစ္စည်းနှင့် အပိုပစ္စည်း အားလုံးကို တစ်ခြင်းစီ ဝယ်ယူနိုင်ပါသည်။ ထပ်မံသိရှိလိုပါက www.therm-ic.com သို့မဟုတ် အထူးရောင်းချသူများထံမှ စုံစမ်းမေးမြန်းနိုင်ပါသည်။ ဖော်ပြပါအချက်အလက်များသည် ပြောင်းလဲနိုင်ပါသည်။

ဤထုတ်ကုန်သည် သက်ဆိုင်ရာ စည်းမျဉ်းများ၊ လမ်းညွှန်ချက်များနှင့် ကိုက်ညီမှုရှိပါသည်။



အာမခံခြင်း
 ထုတ်လုပ်သူတစ်ဦးအနေဖြင့် ကျွန်ုပ်တို့သည် ဤထုတ်ကုန်ပစ္စည်းအပေါ် ဝယ်ယူပြီးသည့်နေ့မှနှစ်နှစ်အထိ အာမခံချက်ပေးသည်။ အာမခံကာလအတွင်း ကျွန်ုပ်တို့သည် ချို့ယွင်းသော ပစ္စည်း သို့မဟုတ် ထုတ်လုပ်မှုမှဖြစ်ပေါ်သော မည်သည့် အပြစ်အနာအဆာမဆို ကောင်းမွန်အောင် ပြုလုပ်ပေးမည်ဖြစ်ပြီး ကျွန်ုပ်တို့၏လုပ်ပိုင်ခွင့်အရ ပစ္စည်းကို ပြုပြင်ခြင်း သို့မဟုတ် လဲလည်ပေးခြင်းသည် အခမဲ့ဖြစ်သည်။ ဖော်ပြပါများသည် အာမခံခြင်းတွင်မပါဝင်ပါ။ -မှားယွင်းအသုံးပြုမှု၊ ပုံမှန်သုံးစွဲခြင်းကြောင့် ဟောင်းနွမ်းပျက်စီးခြင်းဖြင့်

သုံးစွဲရန်အညွှန်း / မြန်မာဘာသာ

အရည်အသွေးအပေါ် အသေးစားသက်ရောက်မှု သို့မဟုတ် ပစ္စည်းအသုံးပြုမှု ကြောင့်ပျက်စီးမှု၊ အကယ်၍ပစ္စည်းတွင် ခွင့်ပြုချက်မရှိသောအရာများ သို့မဟုတ် ဘက်ထရီ မှုရင်းအပိုအစွန်းအစိတ်အပိုင်း အသုံးပြုခြင်းအစား အခြားအရာများလဲလှယ်လျှင် အာမခံခြင်းသည် မခိုင်မာခြင်း သက်ရောက်မှုမရှိခြင်းဖြစ်သည်။

သတိပေးချက်
ခြေအိတ်များကို စက်ဖြင့်မလျှော်မီ ဘက်ထရီများ ဖြတ်ထားကြောင်း သေချာပါစေ။

ခြေအိတ်များကို လျှော်ဖွတ်ခြင်း



ဘက်ထရီများမှာ ရေစိုမခံနိုင်ပါ အချိန်အနည်းငယ်မျှသာ ရေနှင့် ထိတွေ့မှုကို ခံနိုင်ရည်ဖြစ်သည်။

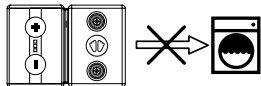

Indholdsfortegnelse:

Introduktion	220
Pakken indeholder	221
Sikkerhedsforanstaltninger	221
Beskrivelse af enheden	222
Tekniske specifikationer	223
Første gang du bruger og oplader S-Pack-batteriet	223
Sikkerhedsfunktioner	224
Sådan anvendes S-Pack-batteriet	224
Vigtige instruktioner angående brug	224
Beskrivelse af funktionerne	225
Varmeniveau - Varmetid	226
Vedligeholdelse, opbevaring og håndtering af S-Pack-batteriet	226
Bortskaffelse	227
Tilbehør og reservedele	227
Garanti	227

OPBEVARING OG VEDLIGEHOLDELSE AF LITHIUM-ION BATTERIER

*Skal oplades helt hver gang før brug.
Opbevaring:*

- 1. Før batterierne gemmes væk, skal de aflades og lades halvt op igen (se instruktionsbogen) – MÅ IKKE OPLADES HELT.*
- 2. Sluk for C-Pack-batteriet, og tag det ud af opladeren eller indersålen.*
- 3. Opbevares på et køligt og tørt sted ved 5°C/41°F til 20°C/68°F.*
- 4. Undgå længere perioder uden brug. Hvis batterierne gemmes væk i en længere periode, gentages proceduren med at aflade batterierne og at lade dem halvt op hver 6. måned!
Korrekt opbevaring af dit batteri vil bidrage til at maksimere dets levetid og styrke. For mere information, læs venligst brugsanvisningen*

INTRODUKTION

Tillykke med dit køb af et S-Pack-batteri. Læs instruktionerne omhyggeligt igennem, før du tager enheden i brug. Behold disse instruktioner, og giv dem videre til andre brugere. S-Pack-batteriet giver energi til Therm-ic varmesokkerne.

PAKKEN INDEHOLDER

Tjek venligst det præcise modelnavn på S-Pack-batteriet.

S-PACK 700

2 S-Pack 700 batteripakker (genopladelige)
1 USB S-Pack Therm-ic ladekabel

S-PACK 1200

2 S-Pack 1200 batteripakker (genopladelige)
1 USB S-Pack Therm-ic ladekabel

S-PACK 700 Bluetooth®

2 S-Pack 700 batteripakker (genopladelige)
1 USB S-Pack Therm-ic ladekabel

S-PACK 1400 Bluetooth®

2 S-Pack 1400 batteripakker (genopladelige)
1 USB S-Pack Therm-ic ladekabel

Valgfrit: 1 universaloplader med vægudtag og USB-output 5V/2A Therm-ic (inklusive landespecifikke adaptere)

Bemærk: Visse modeller er ikke tilgængelige i visse lande.

Gratis Bluetooth®-app: Kun tilgængelig på Android- og iOS-systemer. Download og installer din Android-app eller iOS-app, og følg instruktionerne i appen, eller find instruktionerne på www.therm-ic.com.

SIKKERHEDSFORANSTALTNINGER

Generelle sikkerhedsforanstaltninger:

- Denne enhed er ikke egnet til at blive brugt af personer (herunder børn) med nedsatte fysiske, sensoriske eller mentale evner eller uden den passende erfaring og/eller viden, medmindre de er under opsyn eller har fået instruktioner i, hvordan man anvender den af en person, der er ansvarlig for deres sikkerhed.
- Rengøring og vedligeholdelse må ikke udføres af børn uden opsyn.
- Må kun udleveres hos SELV.
- Børn bør være under opsyn for at sikre, at de ikke bruger enheden som legetøj.
- Hvis du har svært ved at føle varme eller kolde objekter (f.eks. diabetikere, handicappede personer

etc.), bør du konsultere en læge, før du bruger apparatet.

- Tjek jævnligt dine fødder for rødmen af huden. Overdreven varme over længere tid kan føre til forbrændinger. Børn må kun bruge enheden under opsyn af voksne.
- Enheden må ikke anvendes til at varme dyr med.

Vigtigt: Anvend kun det medfølgende USB S-Pack Therm-ic-ladekabel til opladning. Opladningen optimeres ved at bruge Therm-ic universalopladeren med vægudtag med adapter 5V/2A (valgfri). Den er designet til indendørs brug og må ikke anvendes i fugtige omgivelser.

- Forsøg aldrig på at åbne batteripakkerne! Ukorrekt håndtering af lithium-ion-batterierne kan føre til eksplosion!
- Beskadigede batterier må ikke bruges og skal bortskaffes med det samme.
- Anvend ikke enheden, hvis ladekablerne eller andre dele er beskadiget. Udfør ikke ændringer på enheden, og brug den ikke til utilsigtede formål. Lad altid kun producenten udføre enhver form for reparationer

på batteripakkerne. Beskadigede opladere eller ladekabler kan ikke repareres. Bortskaf opladeren i overensstemmelse med lokale vedtægter på et modtagecenter for affald af elektrisk udstyr.

- Hvis du har spørgsmål eller får problemer, bedes du kontakte din forhandler eller producenten (www.therm-ic.com).
- Smid ikke S-Pack-batteriet ind i åben ild, der er risiko for eksplosion.

BESKRIVELSE AF ENHEDEN

S-Pack batteri

- Fastgør tilslutningsanordningerne til ladestationen og til varmessokken (1.1-3.2)
- Display for varmejustering 1 / 2 / 3 (1.2)
- Betjeningsknap (1.3) (Brugervejledning s. 3)

USB-ladekabel

USB-ladekabel (2.1)

- Indikatorlampe for opladning (2.2)
- Valgfri: 1 universaloplader med vægudtag og USB-output 5V/2A Therm-ic (inklusive landespecifikke adaptere) (2.5)

TEKNISKE SPECIFIKATIONER

Universaloplader med USB-stik og vægudtag* (inkl. landespecifikke adapterer)	Input: 100V-240V - (50-60 Hz), maks. 300 mA	Output: 5V / 2000 mA
USB-ladekabel**	Input: 5V maks. 2000 mA	Output: 4.2V / 2000 mA
Batteri 700	Output: 3.7 V / 1400 mAh	
Batteri 1200	Output: 3.7 V / 2400 mAh	
Batteri 1400	Output: 3.7 V / 2800 mAh	

*Valgfrit tilbehør fra Therm-ic

** fås hos forhandlere eller hos Therm-ic

FØRSTE GANG DU BRUGER OG OPLADER C-PACK-BATTERIET

Vigtig bemærkning:

S-Pack-batterierne skal oplades, før de tages i brug første gang. Forberedelse af USB universalopladeren med vægudtag (valgfri). Skub din landespecifikke adapter ind i åbningen på bagsiden af opladeren, indtil den låses fast med et klik.

Opladningsproces med USB-kabel:

1. Stik USB-kablet ind i USB-porten. Ladeindikatoren (2.2) vil begynde at lyse grøn. Stik derefter forbindelsesenhederne på kablet ind i S-Pack-batterierne (2.4). Tjek venligst illustrationen på opladeren for at sikre, at de vender rigtigt. S-pack-batterierne kan oplades i hvilken som helst driftstilstand. Opladningsprocessen starter automatisk, og ladeindikatoren (2.2) lyser rødt under opladningen.
2. Når S-Pack-batterierne er fuldt opladet, afsluttes opladningsprocessen automatisk, og LED-lampen på ladeindikatoren (2.2) skifter tilbage til grøn.
3. LED-lampen blinker mellem rød og grøn på S-Pack USB-laderen, når batteriet er ladet over 95 % op. LED-lampen bliver ved med at lyse grøn, når batteriet er fuld opladet.
4. Tag begge S-Pack-batterierne ud af opladeren.
5. Efter at S-Pack-batterierne er blevet opladet, er de automatisk i OFF-tilstand.

Vigtig bemærkning:

- Oplad S-Pack-batterierne efter hver brug. Dette forlænger brugslevetiden på batterierne og sikrer, at enheden altid er klar til brug.

- Batteriet indeholder lithium-ionceller og kan oplades i hvilken som helst tilstand. Derfor behøver batteriet ikke at være fuldt afladet før opladning.
- Når opladningsprocessen starter kan S-Pack-batterierne være i hvilken som helst driftstilstand (SLUKKET TILSTAND, I BRUG)
- Den fulde ladekapacitet på S-Pack-batterierne kan kun bevares, hvis S-Pack-batterierne tages ud af opladeren, når opladningen er fuldført.

Ladetider:

Batteri	S-Pack 700	S-Pack 1200	S-Pack 1400
Ladetid	- 3.5 timer	- 5 timer	- 6 timer

Bemærk, at efter halvdelen af ladetiden, nævnt i ovenstående tabel, er batteriet allerede opladet omkring 75 % af dets maksimale kapacitet (hurtig ladeprocess). Laboratorietest udført ved brug af Thermic universaloplader med USB og vægudtag (valgfri).

SIKKERHEDSFUNKTIONER

- Beskyttelse mod kortslutning: Hvis der opstår en

kortslutning på stikket eller varmeelementet, slukker det integrerede elektroniske kredsløb for S-Pack-batteriet. Efter at kortslutningen er blevet fjernet og efter kortvarig indsættelse i opladningsrummet er S-Pack-batteriet klar til brug igen.

- Beskyttelse mod overopladning og udtømmende afladning: Under brug er S-Pack-batteriet beskyttet mod overopladning og udtømmende afladning af det integrerede elektroniske kredsløb.

SÅDAN ANVENDES S-PACK-BATTERIET

- Tag varmesokken på.
- Tryk S-Pack-batteriet fast på trykknapperne til det høres, at de klikkes på plads (3.2).
- S-Pack-batteriet kan betjenes med knappen (1.3) eller en iOS- eller Android-app (kun for S-Pack med Bluetooth slået til).

VIGTIGE INSTRUKTIONER ANGÅENDE BRUG

- Lad kun den højeste varmeindstilling være tændt i et par minutter ad gangen. Den kan generere for megen varme under brug, hvilket kan give brandskader.

- Indstil altid S-Pack-batteriet til lav eller moderat varmeniveau for at holde en behagelig varme om fødderne (varmen skal næsten ikke kunne mærkes).
- Den optimale varmeudledning opnås kun, når både sokker, støvler og såler er tørre.
- Anvend aldrig varmesokker og varmesåler samtidigt, det kan føre til overdreven varme og risiko for brandskader!

BESKRIVELSE AF FUNKTIONERNE

S-PACK uden Bluetooth®

S-Pack-batteriet har 4 funktionsindstillinger: OFF – I BRUG NIVEAU 1-2-3.

De vises i displayet for justering af varme på S-Pack-batteriet. De blinkende LED-funktioner svarer til den valgte varmeindstilling.

S-PACK med Bluetooth®

Sådan bruges telefonappen: Se venligst Bluetooth-appen eller www.therm-ic.com.

Sådan tændes enheden:

Hold betjeningsknappen nede (1.3) i længere tid (ca.

3 sek.) for at tænde S-Pack-batteriet på det laveste varmeniveau. Hvis betjeningsknappen holdes nede i for lang tid (mere end ca. 6 sek.), forbliver S-Pack-batteriet i OFF-tilstand.

Justering af varmeindstillingen:

- Tryk kortvarigt på betjeningsknappen (ca. 1 sek.) for at skifte til næste varmeniveau (Niveau 1, Niveau 2, Niveau 3, Niveau 1 ...)
- Niveau 1: Et blink, lav varmeindstilling.
- Niveau 2: 2 blink, moderat varmeindstilling
- Niveau 3: LED-lampen ER TÆNDT, høj varmeindstilling.

Låst tilstand:

Hvis betjeningsknappen ikke røres i ca. 10 sek., låser betjeningsknappen. Tryk kortvarigt på betjeningsknappen for at låse den op. I låst tilstand er det valgte varmeniveau stadig aktivt.

Sådan slukkes enheden:

- Hold betjeningsknappen nede i længere tid (ca. 3 sek.) (1.3) for at slukke for S-Pack-batteriet.

- S-Pack-batteriet skifter til OFF-tilstand.
- Der er ikke nogen LED-lampe tændt i displayet for varmejustering (1.2).
- Varmen er slået fra.

Sikr dig, at LÅSE-funktionen ikke er slået til, når du skifter varmeindstilling, hvis det er tilfældet LÅS systemet OP.

Bemærk: Begge S-Pack-batterier kan anvendes uafhængigt af hinanden med forskellige varmeniveauer.

VARMENIVEAU – VARMETID

Den følgende tabel viser varmetiderne for varmeniveauerne, som kan indstilles ved hjælp af betjeningsknapperne.

Varmeniveau	S-Pack 700	S-Pack 1200	S-Pack 1400
1	6-8 timer	12-14 timer	14-16 timer
2	4-5 timer	5.5-7.5 timer	6-8 timer
3	1 t 45 min - 2 t 15 min	3t 45 min - 4t 15 min	4.5-5 timer

Varmetiden per opladning afhænger af det valgte varmeniveau, den omgivende temperatur, batteriernes opladning og deres alder.

Derfor er de angivne tidsangivelser for varmens varighed kun vejledende information og ikke kontraktligt bindende.

VEDLIGEHOLDELSE, OPBEVARING OG HÅNDTERING AF S-PACK-BATTERIET

For at sikre lang brugslevetid anbefaler vi at opbevare S-Pack-batteriet i et køligt rum (ved temperaturer fra 5°C / 41°F to 20°C / 68°F) i halvt opladet tilstand. S-Pack-batteriet skal slukkes (displayet for varmeindstillinger (1.2) være mørkt) og afbrydes fra sokken og opladeren under opbevaring.

Ved længerevarende opbevaring skal S-Pack-batteriet aflades og oplades halvt mindst hver 6. måned (Oplad i ca. 1/3 af tiden indikeret i tabellen over ladetider).

Det sikrer, at batteriets maksimale kapacitet bevares i mange år! Rengør de dele, der har brug for det, med en lettere fugtig klud og et mildt rengøringsmiddel.

Advarsel: Tag altid opladeren ud af stikket, før den rengøres.

BORTSKAFFELSE

- Hvis enheden ikke længere kan anvendes, bedes du skaffe dig af med den og dens indpakning på en miljøvenlig måde, der er i overensstemmelse med gældende regler.
- Smid ikke opladeren eller batteripakkerne ud sammen med almindeligt husholdningsaffald. Skil dig i stedet for af med dem på et modtagecenter for affald af elektrisk udstyr.
- Emballagematerialerne er lavet af råstoffer og kan genanvendes. Aflever derfor emballagen til genanvendelse.
- Batterierne pakkerne skal indleveres på et af de tiltænkte modtagecentre.
- Kontakt de lokale myndigheder for mere information.

TILBEHØR OG RESERVEDELE

Ved efterfølgende køb af tilbehør og reservedele, bedes du oplyse det præcise Therm-ic modelnavn. Det bedste vil være, at medbringe den del, der skal udskiftes, til forhandleren. Vi tilbyder et stort udvalg af tilbehør. Alle produkter (tilbehør og reservedele) kan også købes enkeltvis. Få mere information på www.therm-ic.com eller spørg din specialiserede

forhandler. Denne information kan ændres. Dette produkt er i overensstemmelse med gældende regler og retningslinjer.



GARANTI

Som producent garanterer vi dette produkt i to år fra købsdatoen. Dette tilbydes som en ekstra mulighed for kunden og påvirker ikke kundens lovbestemte rettigheder. Inden for denne garantiperiode vil vi afhjælpe eventuelle fejl som følge af defekt i materialet eller fremstillingen, uden omkostninger, enten ved at reparere eller udskifte enheden efter eget valg. Følgende er ikke medtaget i garantien: skader forårsaget af ukorrekt brug, normal slitage med kun mindre indvirkning på enhedens værdi eller anvendelighed. Garantien bliver ugyldig, hvis enheden er manipuleret af uautoriserede organer, eller hvis andre end originale THERM-IC-reservedele anvendes.

ADVARSEL

Sikr dig, at batteriet er taget ud, før sokken maskinvaskes.

Sådan vaskes sokkerne:



Batterierne er ikke vandtætte og er kun vandafvisende i kort tid.

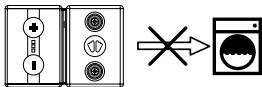

Sisällysluettelo:

Johdanto	229
Paketin sisältö	229
Turvallisuusmääräykset	230
Laitteen kuvaus	231
Tekniset tiedot	231
S-Pack-akun ensimmäinen käyttö ja lataus	232
Turvallisuustoiminnot	233
Kuinka käyttää C-Pack-akkujat	233
Tärkeitä ohjeita käyttöä varten	233
Toimintojen kuvaukset	233
Lämpötila - Lämmitysaika	234
S-Pack-akun hoito, säilytys ja ylläpito	235
Kierrätys	235
Lisälaitteet ja varaosat	235
Takuu	236

LITIUMIONIAKKUJEN SÄILYTYS JA HOITO

Lataa täyteen ennen jokaista käyttökertaa.

Säilytys:

1. Ennen akkujen siirtämistä säilytykseen pura lataus ja lataa ne jälleen täyteen (ks. Käyttöohjeet) - ÄLÄ LATAA TÄYTEEN.

2. Kytke C-Pack-akku pois päältä ja irrota se laturista ja pohjallisesta.

3. Säilytä viileässä, kuivassa tilassa 5°C/41°F - 20°C/68°F.

4. Vältä pitkiä jaksoja ilman käyttöä. Jos akut ovat jääneet varastoiduiksi pitkäksi aikaa, toista ensimmäinen kohta, eli pura akkujen lataus ja lataa ne puoliksi täyteen kerran 6 kuukaudessa! Akun oikeanlainen säilytys auttaa maksimoimaan sen elinkaaren ja tehokkuuden. Lisätietoa löydät käyttöohjeista!

JOHDANTO

Onnittelut S-Pack-akun ostosta. Lue käyttöohje tarkkaan ennen laitteen käyttöönottoa. Säilytä nämä ohjeet ja anna ne muiden käyttäjien luettavaksi. S-Pack-akku tuottaa energiaa Therm-ic-lämpösukkiin.

PAKETIN SISÄLTÖ

Tarkista S-Pack-akkusi tarkka mallinumero.

S-PACK 700

2 S-Pack 700 -akustoa (ladattava)
1 USB S-Pack Therm-ic-latausjohto

S-PACK 1200

2 S-Pack 1200 -akustoa (ladattava)

1 USB S-Pack Therm-ic-latausjohto

S-PACK 700 Bluetooth®

2 S-Pack 700 Bluetooth® -akustoa (ladattava)

1 USB S-Pack Therm-ic-latausjohto

S-PACK 1400 Bluetooth®

2 S-PACK 1400 Bluetooth® (ladattava)

1 USB S-Pack Therm-ic-latausjohto

Valinnainen: 1 pistorasiaan kytkettävä universaaliadapteri USB-ulostulolla 5V/2A Therm-ic (mukana maakohtaiset adapterit).

Huomautus: Jotkut malleista eivät ole saatavilla joissain maissa.

Ilmainen Bluetooth®-applikaatio: Saatavilla vain Androidille ja iOS-järjestelmään. Lataa ja asenna Android- tai iOS-applikaatio, ja seuraa ohjeita applikaatiossa tai katso ohjeet osoitteesta www.therm-ic.com.

TURVALLISUUSMÄÄRÄYKSET

Yleiset turvallisuusmääräykset:

- Tämä laite ei ole tarkoitettu sellaisten henkilöiden (mukaan lukien lapset) käyttöön, joiden fyysiset, aistinvaraiset tai henkiset kyvyt ovat rajoittuneet tai joilla ei ole riittävästi kokemusta tai tietoa laitteen käyttämiseen, paitsi jos tällaisen käyttäjän turvallisuuden varmistaa valvova henkilö tai jolta käyttäjä on saanut opastuksen laitteen käyttöön.
- Lasten ei tule hoitaa puhdistusta tai kunnossapittoa ilman valvontaa.
- Laitetta ei saa kytkeä muuhun kuin SELV-järjestelmään.
- Lasten laitteen käyttöä tulee valvoa ja pitää huoli, etteivät he käytä laitetta leluna.
- Jos et tunne lämpimiä tai kylmiä esineitä (diabeetikot, vammaiset käyttäjät jne.), konsultoi lääkäriä ennen käyttöönottoa.
- Tarkista jalkasi säännöllisesti punoituksen varalta. Pitkäaikainen altistuminen liialle lämmölle voi aiheuttaa palovammoja. Lapset saavat käyttää laitetta vain aikuisten valvonnassa.
- Näitä laitteita ei saa käyttää eläinten lämmittämiseen.

Tärkeä: Käytä lataamiseen vain paketin mukana tullutta USB-S-Pack Therm-ic-laturijohtoa.

Lataaminen onnistuu parhaiten pistorasiaan kytkettävällä Therm-ic-universaaliadapterilla 5V/2A (vaihtoehtoinen) Tämä on tarkoitettu sisäkäyttöön, eikä sitä saa altistaa kosteudelle

- Älä koskaan yritä avata akkuja! Litiumioniakkujen vääränlainen käyttö saattaa aiheuttaa räjähdysvaaran!
- Vahingoittuneita akkuja ei saa käyttää, vaan niistä pitää hankkiutua eroon niin välittömästi.
- Jos havaitset vahinkoja latausjohdoissa tai muissa yksikön osissa, älä käytä sitä. Älä tee laitteeseen muutoksia tai käytä sitä muuten kuin tarkoitettu. Teetä mahdolliset akustoon tarvittavat korjaukset aina valmistajalla. Vioittuneet laturit tai laturin johdot eivät ole korjattavissa. Hankkiudu laturista erään paikallisten säädösten mukaisesti elektronisen jätteen keräyspisteessä.
- Kysymysten tai ongelmien ilmetessä ota yhteyttä jälleenmyyjäsi tai valmistajaan (www.therm-ic.com).
- Älä heitä S-Pack-akkua avotuleen, räjähdysvaara.

LAITTEEN KUVAUS

S-Pack-akku

- Neppariliitännät laturiin ja lämpöpohjalliseen liittämistä varten (1.1-3.2)

- Lämpöasetusnäyttö 1 / 2 / 3 (1.2)
- Valintanappi (1.3) (käyttöohjeet osa 3)

USB-laturijohto

- USB-laturijohdon pää (2.1)
- Laturin merkkivalo (2.2).
- Vaihtoehtoinen: pistorasiaan kytkettävä universaaliadapteri USB-ulostulolla 5V/2A Therm-ic (mukana maakohtaiset adapterit)

TEKNISET TIEDOT

Pistorasiaan kytkettävä USB-universaali-laturi* (sis. maakohtaiset adapterit)	Sisääntulo: 100V-240V - (50-60 Hz), maks. 300 mA	Ulostulo: 5V / 2000 mA
USB-laturijohto Therm-ic**	Sisääntulo:5V maks. 2000 mA	Ulostulo: 4.2V / 2000 mA
Batteri 700	Ulostulo: 3.7 V / 1400 mAh	
Batteri 1200	Ulostulo: 3.7 V / 2400 mAh	
Batteri 1400	Ulostulo: 3.7 V / 2800 mAh	

* Vaihtoehtoinen lisälaite Therm-ic:iltä

** Saatavilla jälleenmyyjiltä tai Therm-ic:iltä

S-PACK-AKUN ENSIMMÄINEN KÄYTTÖ JA LATAUS

Tärkeä huomio:

S-Pack-akku pitää ladata ennen ensimmäistä käyttökertaa. Pistorasiaan kytkettävän USB-universaalilaturin kytkentä (vaihtoehtoinen). Kytke maakohtainen adapterisi laturin takaosaan sijoitettuun liitântään, kunnes se lukittuu päästään naksahduksen.

Lataaminen USB-kaapelilla:

1. Kytke USB-kaapeli USB-liitântään. Laturin merkkivalo (2.2) palaa vihreänä. Liitä sitten johdon latausliittimet S-Pack-akkuihin (2.4). Varmista laturin kuvaohjeesta, että akut ovat oikein päin. S-Pack-akut voidaan ladata missä vain käyttötilassa. Lataus alkaa automaattisesti ja laturin merkkivalo (2.2) palaa punaisena latauksen aikana.
2. Kun S-Pack-akut ovat täynnä, lataus päättyy automaattisesti ja laturin LED-merkkivalo (2.2) vaihtuu takaisin vihreäksi.
3. LED-valo S-Pack-USB-laturissa vilkkuu vihreänä

ja punaisena, kun varaus on yli 95%. LED-valo palaa vihreänä, kun lataus on valmis.

4. Poista molemmat S-Pack-akut laturin telakasta.
5. Kun S-Pack-akut on ladattu, ne menevät automaattisesti POIS PÄÄLTÄ -tilaan.

Tärkeä huomio:

- Lataa S-Pack-akut aina käytön jälkeen. Tämä pidentää akkujen elinkaarta ja varmistaa, että laite on aina valmis käytettäväksi.
- Akut sisältävät litiumionikennoja, ja ne voi ladata tilasta riippumatta. Tästä syystä akkua ei tarvitse tyhjentää täysin ennen lataamista.
- Kun aloitat lataamisen, S-Pack-akut voivat olla missä vain käyttötilassa (POIS PÄÄLTÄ, KÄYTOSSÄ)
- S-Pack-akkujen täysi varauskapasiteetti säilyy vain, jos S-Pack-akut irrottaa laturista latauksen päätyttyä.

Latausajat:

Akku	S-Pack 700	S-Pack 1200	S-Pack 1400
Latausaika	- 3.5 h	- 5 h	- 6 h

Huomio, että yllä mainittujen aikojen puolesta välissä akun varaus on jo 75% maksimikapasiteetistä (nopea lataus). Laboratoriomittaukset tehty pistorasiaan kytkettävällä Therm-ic-USB universaalilaturilla (vaihtoehtoinen).

TURVALLISUUSTOIMINNOT

- Oikosulkusuoja: Oikosulun sattuessa liittimessä tai lämmittimessä, sisäänrakennettu virtapiiri kytkee S-Pack-akun pois päältä. Oikosulun korjaannuttua S-Pack-akun voi asettaa takaisin lataustelakkaansa ja se on jälleen käyttövalmis.
- Ylilatauksen ja purkautumisen suoja: S-Pack-akku on käytön aikana suojattu ylilataukselta ja purkautumiselta sisäänrakennetun virtapiirin avulla.

KUINKA KÄYTTÄÄ S-PACK-AKKUJA

- Pue lämpösukka jalkaasi.
- Paina S-Pack-akku kiinni neppariliitäntöihin kunnes kuulet niiden napsahdavan paikalleen (3.2).
- S-Pack-akkua voi hallinnoida napilla (1.3) tai iOS- tai Android-applikaatiolla (käytössä vain S-Pack Bluetoothille).

TÄRKEITÄ OHJEITA KÄYTTÖÄ VARTEN

- Älä pidä korkeinta lämmitysasetusta päällä kuin muutaman minuutin kerrallaan. Liian pitkä käyttöaika saattaa tuottaa liikaa lämpöä ja johtaa palovammoihin.
- Aseta S-Pack-akku aina matalalle tai keskilämmölle, jotta jalan lämmittäminen on miellyttävää (lämmitystä ei pitäisi juurikaan huomata).
- Paras lämmöntuotto saavutetaan, kun sukat, kengät tai jalkapohjat ovat kuivat.
- Älä koskaan käytä lämpösukkia ja lämpöpohjallista yhdessä, tämä voi johtaa liian suureen lämmöntuottoon ja palovammoihin!

TOIMINTOJEN KUVAUKSET

S-PACK ilman Bluetooth®

S-Pack-akuilla on 4 käyttötilaa: VIRTA POIS – KÄYTTÖTASOT 1-2-3. Näistä kertoo lämpötilänäyttö S-Pack-akussa. LED-valon vilkkuminen kertoo valitun lämpöasetuksen.

S-PACK Bluetooth®

Puhelinapplikaatiolla: Katso Bluetooth®-applikaatiosta tai www.therm-ic.com.

Laitteen kytkeminen päälle:

Paina valintanappia (1.3) pohjassa pitkään (n. 3 sekuntia) käynnistääksesi S-Pack-akun matalimmalla lämpötasolla. Jos valintanappia pitää pohjassa liian kauan (n. yli 6 sekuntia), S-Pack pysyy pois päältä.

Lämpöasetuksen säätäminen:

- Paina valintanappia nopeasti (n. 1 s) vaihtaaksesi lämmitystilojen välillä (Taso 1, Taso 2, Taso 3, Taso 1...)
- Taso 1: Välähdys, matala lämpöasetus.
- Taso 2: 2 välähdystä, keskilämpöasetus
- Taso 3: LED palaa, korkein lämpöasetus.

Lukitustila:

Jos valintanappia ei ole painettu n. 10 s aikana, se menee lukitustilaan. Paina valintanappia nopeasti avataksesi sen. Valittu lämmitystila on yhä voimassa lukitustilassa.

Laitteen kytkeminen pois päältä:

- Paina valintanappia (1.3) pohjassa pitkään (n. 3 sekuntia) kytkeäksesi S-Pack-akun pois päältä.
- S-Pack-akku vaihtaa POIS PÄÄLTÄ -tilaan.

- Lämpöasetusnäytöllä (1.2) ei pala lainkaan LED-valoa.
- Lämmitys on pois päältä.

Vaihtaessasi lämpöasetuksia varmista, että LUKITUS-tila ei ole aktiivinen, jos on, poista lukitustila.

Huomautus: Kumpaakin S-Pack-akkua voi käyttää erikseen eri lämpötasolla.

LÄMPÖTASO - LÄMMITYSAIKA

Seuraava taulukko kertoo lämmitysajat lämpötasolle, jotka voi säätää valintanapilla.

Lämpötaso	S-Pack 700	S-Pack 1200	S-Pack 1400
1	6-8 h	12-14 h	14-16 h
2	4-5 h	5.5-7.5 h	6-8 h
3	1h45 - 2h15	3h45 - 4h15	4.5-5 h

Lämmitysaika riippuu valitusta lämpötasosta, ympäristön lämpötilasta ja akun varauksesta sekä iästä.

Niinpä lämmityksen kestot ilmoitetaan vain viitteellisesti, eikä ne ole aina paikkaansa pitäviä.

S-PACK-AKUN HOITO, SÄILYTYS JA YLLÄPITO

Varmistaaksesi akun pitkän elinkaaren suosittelemme säilyttämään S-Pack-akun viileässä tilassa (lämpötiloissa 5°C / 41°F to 20°C / 68°F) puoliksi ladattuna.

Säilytyksen aikana S-Pack-akun tulee olla pois päältä (lämpöasetusnäyttö (1.2) pimeänä) ja irrotettuna lämpösukasta ja laturista. Pitkäaikaista säilytystä varten S-Pack-akun varaus on purettava ja akku ladattava puoliksi täyteen vähintään kerran 6 kuukaudessa (lataa n. 1/3 ajasta, joka on merkitty taulukkoon). Tämä varmistaa, että akun täysi teho säilyy vuosikausia! Tarvittaessa puhdista osat pehmeällä, hieman kostealla liinalla ja miedolla puhdistusaineella.

Huomio: Irrota laturi aina virtalähteestä ennen puhdistamista.

KIERRÄTYS

• Jos laitetta ei voi enää käyttää, hankkiudu siitä ja sen paketista eroon ympäristöystävällisellä tavalla ajankohtaisten säädösten mukaisesti.

- Älä heitä laturia tai akkuja pois talousjätteen mukana. Sen sijaan toimita osat elektronisen jätteen keräysasemalle.
- Pakkausmateriaalit ovat käsittelemättömiä ja ne voi kierrättää. Kierrätä siis pakkaukset.
- Akut pitää toimittaa niille tarkoitettuihin keräyspisteisiin.
- Ota yhteys paikallisiin viranomaisiin, jos tarvitset lisää tietoa.

LISÄLAITTEET JA VARAOSAT

Kun ostat jälkikäteen lisälaitteita tai varaosia, varmista, että tiedät Therm-ic-mallisia tarkan tunnuksen. Jos mahdollista, ota vaihdettava osa mukaan jälleenmyyjällesi. Tarjoamme laajan valikoiman lisälaitteita. Kaikki osat (lisälaitteet ja varaosat) voi hankkia myös erikseen. Lisää tietoja saat osoitteesta www.therm-ic.com tai erikoistuneelta jälleenmyyjältäsi.

Tiedot saattavat muuttua. Tämä tuote noudattaa sitä koskevia lakeja ja säädöksiä.



TAKUU

Valmistajana lupamme tälle tuotteelle kahden vuoden takuun ostohetkestä alkaen. Tämä on lisätakuu asiakkaalle, eikä vaikuta asiakkaan palautusoikeuksiin.

Korvaamme tämän takuuajan sisällä kaikki viat, jotka johtuvat viallisista materiaaleista tai valmistusvirheistä, joko korjaamalla tuotteen tai vaihtamalla sen uuteen päätöksemme mukaan. Takuu ei kata seuraavia tapauksia: vahinko väärän käytön vuoksi; tavallinen kuluminen, jonka vaikutus tuotteen arvoon ja käytettävyyteen on vähäinen. Takuu mitätöityy, jos tuotetta muokkaa ilman valtuuksia, tai jos muita kuin THERM-IC-osia on käytetty.

VAROITUS

Varmista, että irrotat akun sukasta ennen konepesua. Sukkien peseminen:



Akut eivät ole vedenpitäviä ja kestävät vettä vain hetken.

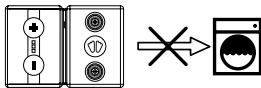

목차:	
설명	237
포장 내용물	237
안전 주의사항	238
장비 설명	239
기술 사양	239
S-Pack 배터리의 첫 사용 및 충전	240
안전 기능	241
S-Pack 배터리 사용법	241
사용시 중요한 주의사항	241
기능 설명	241
가열 수준 - 가열 시간	242
S-Pack 배터리의 유지보수, 보관 및 보호	243
폐기 처리	243
액세서리 및 예비 부품	243
보증	244

리튬 이온 배터리의 보관 및 보호

사용시 먼저 완전 충전 상태가 되게 해 주십시오.

보관:

1. 배터리 보관 전에 먼저 방전시킨 후 다시 충전 (설명서 참조)시킵니다. - 완전히 충전시키지 마십시오.

2. S-Pack 배터리 전원을 끈 후 충전기와 안창에서 분리하십시오.
 3. 3 - 온도 5°C / 41°F ~ 20°C / 68°F의 선선하고 건조한 곳에 보관하십시오.
 4. 사용하지 않은 채로 장시간 방치해 두지 마십시오. 보관 시간이 지나치게 길어질 경우, 배터리를 방전시킨 후 절반 정도로 충전하는 과정을 6개월에 1회 반복해 주십시오!
 배터리의 적절한 보관은 수명 및 강도를 최대화하는데 도움이 됩니다. 보다 상세한 정보는, 작동 설명서를 참조해 주십시오!

설명

S-Pack 배터리를 구매해 주셔서 감사합니다. 장비 작동에 앞서 본 설명서를 주의 깊게 읽어 주십시오. 본 설명서를 보관해 주시고 다른 사용자들에게 전달해 주십시오. S-Pack 배터리는 Therm-ic 가열 양말에 전원을 공급해 줍니다.

포장 내용물

귀하의 S-Pack 배터리의 정확한 모델명을 확인해 주십시오.

S-PACK 700

S-PACK 700 배터리 팩 2개(재충전 가능)
USB S-Pack Therm-ic 충전 케이블 1개

S-PACK 1200

S-PACK 1200 배터리 팩 2개(재충전 가능)
USB S-Pack Therm-ic 충전 케이블 1개

S-PACK 700 블루투스

S-PACK 700 블루투스 배터리 팩 2개(재충전 가능)
USB S-Pack Therm-ic 충전 케이블 1개

S-PACK 1400 블루투스

S-PACK 1400 블루투스 배터리 팩 2개(재충전 가능)
USB S-Pack Therm-ic 충전 케이블 1개

옵션: USB 장착 벽 플러그 범용 충전기 1개 출력
5V/2A Therm-ic(국가별 어댑터 포함)

주의사항: 일부 모델은 특정 국가에서 판매되지
않습니다.

무료 블루투스 앱: 안드로이드 및 iOS 시스템에서만
이용 가능. 안드로이드, 또는 iOS가 설치된 기기에
다운로드한 후 앱의 설명에 따르거나 www.therm-ic.com의 설명을 참조해 주십시오.

안전 주의사항

일반 안전 주의사항:

- 본 장치는 사용자의 안전을 책임지는 사람이 감독하고 있거나 사용 방법을 설명하지 않는 한, 신체 및 감각, 정신 능력 상의 제약이 있는 사람이 사용하거나, 또는 적절한 경험 및/또는 지식이 없는 사람이 사용하는 것은 바람직하지 않습니다.
- 감독 없이 어린이가 세정 및 사용자 유지보수를 해서는 안 됩니다.
- SELV에서만 공급되어야 합니다.
- 어린이들이 본 장치를 가지고 장난을 치지 않도록 주의를 기울여 주십시오.
- 뜨겁거나 차가운 물체에 대한 감각에 문제가 있는 경우(예: 당뇨병 환자, 장애인 등), 본 장치의 사용에 앞서 의사와 상담해 주십시오.
- 발의 피부에 홍조가 발생하지 않는지 주기적으로 확인해 주십시오. 긴 시간에 걸쳐 과열 상태가 될 경우, 화상을 입을 위험이 있습니다. 어린이들은 성인의 감독 하에서만 본 장치를 이용할 수 있습니다.
- 본 장비를 동물의 몸을 댄하는 데 사용해서는 안 됩니다.

사용 설명서/영어

중요: 재충전의 경우, 동봉된 USB S-Pack Therm-ic 충전 케이블만을 사용해 주십시오. Therm-ic 벽 플러그 범용 충전기 어댑터 5V/2A(옵션)을 사용해 충전을 최적화할 수 있습니다. 본 장비는 실내 전용으로 설계되었으며 습한 환경에 노출되어서는 안 됩니다.

- 배터리 팩을 열지 마십시오! 리튬 이온 배터리의 부적절한 취급은 폭발을 초래할 위험이 있습니다!
- 손상된 배터리는 사용해서는 안 되며 즉시 폐기해야 합니다.
- 충전 케이블, 또는 충전기의 다른 부품이 손상될 경우, 해당 충전기를 사용하지 마십시오. 본 장비를 개조하거나 용도 외 목적으로 사용해서는 안 됩니다. 배터리 팩의 모든 정비는 항상 제조업체에 의해서만 이루어져야 합니다. 손상된 충전기, 또는 충전 케이블은 수리할 수 없습니다. 충전기는 지역 규정에 따라 전자 폐기물 수집 장소에 폐기하십시오.
- 질문, 또는 문제가 있을 경우, 구매하신 대리점, 또는 제조업체(www.therm-ic.com)에 문의해 주십시오.
- S-Pack를 개방된 불 속에 넣지 마십시오. 폭발할 위험이 있습니다.

장비 설명

S-PACK 배터리

- 충전 스테이션과 가열 양말(1.1-3.2) 연결을 위한 스냅 패스너
- 가열 설정 표시기 1 / 2 / 3 (1.2)
- 제어 버튼(1.3) (사용 설명은 3페이지 참조)

USB 충전 케이블

- USB 충전 케이블 장치(2.1)
- 충전 표시기(2.2)
- 옵션: USB 장착 벽 플러그 범용 충전기 1개 출력 5V/2A Therm-ic(국가별 어댑터 포함)(2.5)

기술 사양

USB 벽 플러그 범용 충전기*(국가별 어댑터 포함)	입력: 100V-240V ~ (50-60 Hz), 최대 300 mA	출력: 5V / 2000 mA
USB 충전 케이블 Therm-ic**	입력:5V 최대 2000 mA	출력: 4.2V / 2000 mA
배터리 700	출력: 3.7 V / 1400 mAh	
배터리 1200	출력: 3.7 V / 2400 mAh	
배터리 1400	출력: 3.7 V / 2800 mAh	

* Therm-ic의 옵션 액세서리

** 구입처, 또는 Therm-ic으로부터 구매 가능

S-Pack 배터리의 첫 사용 및 충전

중요한 주의사항:

S-Pack 배터리는 첫 사용에 앞서 충전해야 합니다. USB 벽 플러그 범용 충전기(옵션) 준비. 해당 국가의 어댑터를 충전기 뒷면에 있는 슬롯에 찰칵 소리가 나면서 잠길 때까지 밀어넣으십시오.

USB 케이블 충전 절차:

1. USB 케이블을 USB 소켓에 삽입합니다. 충전 표시기(그림2.2)에 녹색 불이 들어옵니다. 이어서, 케이블의 충전 커넥터를 배터리 S-Pack(2.4) 안에 삽입합니다. 방향이 적합한지 충전기의 절연체를 확인해 주십시오. S-Pack 배터리는 어떠한 작동 모드에서도 충전이 가능합니다. 자동으로 충전이 시작되며 충전시에는 충전 표시기(2.2)에 붉은 색 램프가 켜집니다.
2. S-Pack 배터리가 완벽하게 충전되면, 충전 절차가 자동으로 끝나며 충전 표시기(그림2.2)의 LED가 녹색으로 바뀝니다.
3. 95% 이상 충전되면 USB 충전기 상의 녹색 및 붉은 색 LED가 깜박입니다. 완전히 충전되면 LED에

녹색 등이 켜집니다.

4. 충전기에서 두 개의 S-Pack 배터리를 제거합니다.

5. S-Pack 배터리는 충전된 후에 자동으로 전원 꺼짐 상태가 됩니다.

중요한 주의사항:

- 사용이 끝난 뒤에 항상 S-Pack 배터리를 재충전해 주십시오. 이를 통해 배터리 유효 수명을 늘리고 장비를 항상 이용 가능 상태로 유지할 수 있습니다.
- 배터리는 리튬이온 셀로 구성되며 모든 나라에서 사용할 수 있습니다. 이런 이유로, 충전에 앞서 배터리를 완전히 방전시킬 필요는 없습니다.
- S-Pack 배터리가 어떤 작동 모드(전원 꺼짐, 사용중)에 있는지 충전 절차를 시작할 수 있습니다.
- 충전이 완료된 후에 S-Pack 배터리를 충전기로부터 분리했을 경우에만 S-Pack 배터리의 완전 충전 용량이 유지될 수 있습니다.

충전 시간:

배터리	S-Pack 700	S-Pack 1200	S-Pack 1400
충전 시간	- 3.5 시간	- 5 시간	- 6 시간

사용 설명서/영어

위 표에 제시된 충전 시간의 절반이 되는 시점에 배터리는 이미 최대 용량의 약 75%가 충전된다는 것을 유념해 주십시오.(빠른 충전 절차) Therm-ic USB 벽 플러그 범용 충전기(옵션)을 이용한 시험실 테스트 완료.

안전 기능

- 단락 보호: 커넥터, 또는 가열 요소에 단락이 발생할 경우, 통합된 전자 회로가 S-Pack 배터리의 전원을 차단합니다. 단락과 짧은 충전 샤프트 삽입 후에, C-Pack 배터리를 다시 사용할 수 있게 됩니다.
- 과충전 및 방전으로부터의 보호: S-Pack 배터리는 사용중에 통합 전자 회로에 의해 과충전 및 방전으로부터 보호받습니다.

S-Pack 배터리 사용법

- 가열 양말을 신습니다.
- S-Pack 배터리를 스냅 패스너에 찰칵 소리가 나면서 잠길 때까지 밀어넣으십시오.
- S-Pack 배터리는 버튼(1.3), 또는 iOS와 안드로이드 앱(S-Pack 블루투스에 한해 유효화)으로 제어할 수 있습니다.

사용시 중요한 주의사항

- 한 번에 수 분 이상 최고 가열 수준을 유지해서는 안 됩니다. 작동 중에 과열되어 화상을 초래할 위험이 있습니다.
- S-Pack 배터리를 항상 발이 편안한 상태로 유지하기 위해 저온, 또는 중간 온도로 설정해 주십시오(가열 효과가 거의 느껴지지 않아야 합니다.).
- 최적의 가열 출력은 양말, 신발, 또는 밑창이 건조해 있을 때 얻어질 수 있습니다.
- 가열 양말 및 가열 안창을 동시에 사용하지 마십시오. 과열로 인해 화상을 초래할 위험이 있습니다!

기능 설명

블루투스 미장착 S-PACK

S-Pack 배터리의 네 가지 모드: 전원 꺼짐 - 사용중 레벨 1-2-3 S-Pack 배터리의 가열 설정 표시기에 표시됩니다. LED 플래시 모드는 선택된 가열 설정에 상응합니다.

블루투스 장착 S-PACK

전화 앱 사용중: 블루투스 앱, 또는 www.therm-ic.com을 참조해 주십시오.

장치 전원 꺼짐:

제어 버튼(1.3)을 길게(약 3초) 눌러 가장 낮은 가열 온도로 S-Pack 배터리를 설정합니다. 제어 버튼을 오래 누를 경우(약 6초 이상), S-Pack은 전원이 꺼진 상태로 유지됩니다.

가열 설정 변경:

- 제어 버튼을 짧게(약 1초) 누르면 다음 가열 설정(레벨 1, 레벨 2, 레벨 3, 레벨 1...)으로 전환
- 레벨 1: 1회 깜박임, 저온 설정.
- 레벨 2: 2회 깜박임, 중온 설정.
- 레벨 3: LED 켜짐, 고온 설정.

잠금 모드:

제어 버튼을 약 10초 동안 누르지 않을 경우, 제어 버튼이 잠금 모드가 됩니다. 잠금 모드를 해제하려면 제어 버튼을 짧게 누릅니다. 선택된 가열 설정은 잠금 모드에서도 유지됩니다.

장치 전원 꺼짐:

- 제어 버튼(1.3)을 길게(약 3초) 눌러 S-Pack 배터리의 전원을 끕니다.
- S-Pack 배터리를 '전원 꺼짐' 모드로 변환합니다.
- 가열 설정 표시기(1.2)의 LED가 켜집니다.
- 가열 기능이 꺼집니다.

가열 설정 변경시에는, '잠금' 모드가 활성화되지 않아야 되며, '잠금' 상태일 경우에는 시스템을 '잠금 해제'해 주십시오.

주의사항: 두 개의 S-Pack 배터리는 다른 가열 설정과 함께 별도로 사용할 수 있습니다.

가열 수준 - 가열 시간

다음 표는 제어 버튼을 이용해 설정할 수 있는 가열 시간 동안의 가열 수준을 보여줍니다.

가열 수준	S-Pack 700	S-Pack 1200	S-Pack 1400
1	6-8 시간	12-14 시간	14-16 시간
2	4-5 시간	5시간 30~7시간 30	6-8 시간
3	1.45 - 2.15 시간	3시간 45~4시간 15	4.30-5 시간

사용 설명서/영어

각 충전시의 가열 시간은 선택된 가열 수준, 주변 온도, 가열 상태, 그리고 배터리 이용 시간에 따라 다릅니다.
따라서 가열 시간은 참조용으로 제공될 뿐입니다.

S-PACK 배터리의 유지보수, 보관 및 보호
배터리 수명을 연장시키기 위해서는 S-Pack 배터리를 서늘한 곳(5°C / 41°F ~ 20°C / 68°F)에 보관하시는 것이 좋습니다. 보관에 위해서는 C-Pack 배터리의 전원을 끈 후(가열 설정 표시기(1.2) 어두운 상태), 양말 및 충전기로부터 분리해 주십시오. 장기간 보관할 경우, S-Pack 배터리는 적어도 6 개월에 1회 방전한 후 절반 정도 재충전해야 합니다. (표에 제시된 충전 시간의 약 3분의 1 정도 충전) 이로써 최대 배터리 전력을 수 년 동안 유지할 수 있습니다!
살짝 적신 부드러운 천과 중성 세제로 필요한 부품을 세정해 주십시오.

주의:

항상 세정에 앞서 충전기의 플러그를 분리해 주십시오.

폐기 처리

- 장치를 더 이상 사용하지 못하게 되었을 경우, 현행 규정에 준하여 친환경적인 방식으로 해당 장치 및 포장물 폐기 처리해 주십시오.
- 충전기, 또는 배터리 팩을 일반 가정 쓰레기와 함께 폐기하지 마십시오. 전자 폐기물 수집 장소에 해당 부품을 폐기해 주십시오.
- 포장 재료는 원재료를 사용하며 재활용 가능합니다. 따라서, 포장은 재활용해 주십시오.
- 배터리 포장은 정해진 수집 장소에 폐기해야 합니다.
- 자세한 내용은 현지 담당 기관에 문의해 주십시오.

액세서리 및 예비 부품

부가적인 액세서리, 또는 예비 부품을 구매할 경우, 정확한 Therm-ic 모델 명칭을 제시해 주시기 바랍니다. 교환할 부품을 대리점에 가져오시는 것이 바람직합니다.
당사에서는 많은 액세서리를 제공하고 있습니다. 모든 품목(액세서리 및 예비 부품)은 또한 별도로 구매 가능합니다. 상세한 정보는 www.therm-ic.com을 참조하거나, 특정 판매업체에 문의해 주십시오.

정보는 변경될 수 있습니다.

본 제품은 관련 규정 및 지침을 준수하고 있습니다.



보증

제조업체로서 당사는 본 제품에 대해 구매일로부터 2년 간의 보증을 제공합니다. 이것은 고객을 위한 옵션으로 제공되며 고객의 법정 권리에 영향을 주지 않습니다. 당사는 해당 보증 기간 동안 잘못된 재료, 또는 제조상의 모든 결점에 대해 당사의 재량에 따라 무료로 수리, 또는 교환해 드립니다.

다음의 경우에는 보증이 적용되지 않음: 부적절한 사용에 의한 손상, 장치의 가치, 또는 이용 가능성에 대한 사소한 영향이 있는 정상적인 마모 및 손상.

비승인 인력에 의한 조작, 또는 본래의 THERM-IC 부품이 아닌 부품에 의해 개조된 경우에는 보증이 무효가 됩니다.

경고

장치를 세척하기 전에 양말로부터 배터리를 제거해 주십시오.

양말 세척:



배터리는 방수 기능이 있으며 제한된 시간에 한해 방수 기능이 유지됩니다.

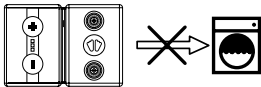



THERM-IC

Therm-ic

Sidas SAS

18, Rue Léon Béridot

BP 353 - 38509 Voiron Cedex

France

therm-ic.com

info@therm-ic.com